

MANUALE PARAMETRI DI REGOLAZIONE  
INSTALLATORE

# **THC V E OIL BLU**

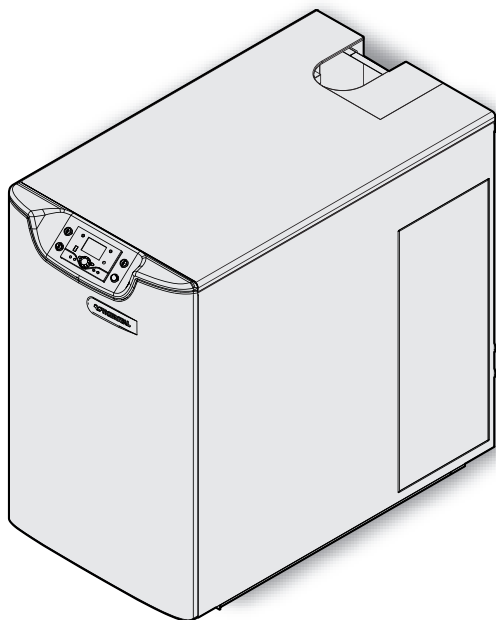

## INDICE

Prima messa in servizio . . . . .	3
Lista completa dei parametri . . . . .	5
Impostazione dei parametri funzionali . . . . .	36
Programmi orari . . . . .	36
Circuiti di riscaldamento . . . . .	36
Temperatura ambiente . . . . .	37
Curva di riscaldamento . . . . .	37
Funzioni ECO . . . . .	38
Limiti setpoint di mandata . . . . .	39
Impostazione dei parametri sanitario (ACS) . . . . .	40
Collettori solari . . . . .	43
Codici errore/manutenzione . . . . .	45
Lista errori . . . . .	45
Codici di manutenzione . . . . .	47
Appendice I . . . . .	48
Blocco comandi (param. 26) . . . . .	48
Blocco programmazione (param. 27) . . . . .	48
Impiego (param. 40) . . . . .	48
Assegnazione circuito riscaldamento . . . . .	48
Sonda ambiente . . . . .	49
Vacanze . . . . .	49
Stato dell'impianto . . . . .	50
Schemi di impianto . . . . .	54

In alcune parti del libretto sono utilizzati i simboli:



= per azioni che richiedono particolare cautela ed adeguata preparazione



= per azioni che NON DEVONO essere assolutamente eseguite

Questo libretto Cod. 20100569 Rev. 0 (05/15) è composto da 56 pagine.

## PRIMA MESSA IN SERVIZIO

### Procedura per entrare al livello Specialista (Installatore)

- Premere il tasto "OK"
- Premere il tasto "Info" (i) per almeno 3 s
- Selezionare, con la manopola, "Specialista" e premere "OK".

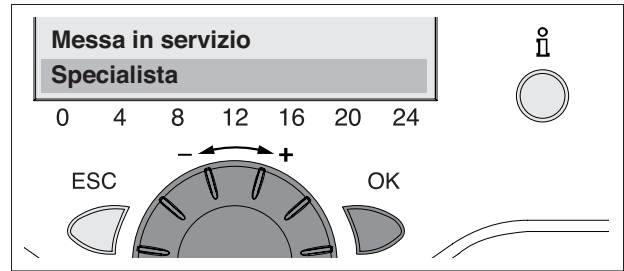

- Agire sulla manopola (14) ed impostare il setpoint di temperatura ambiente.  
Premere "OK" per confermare: l'impostazione verrà memorizzata.

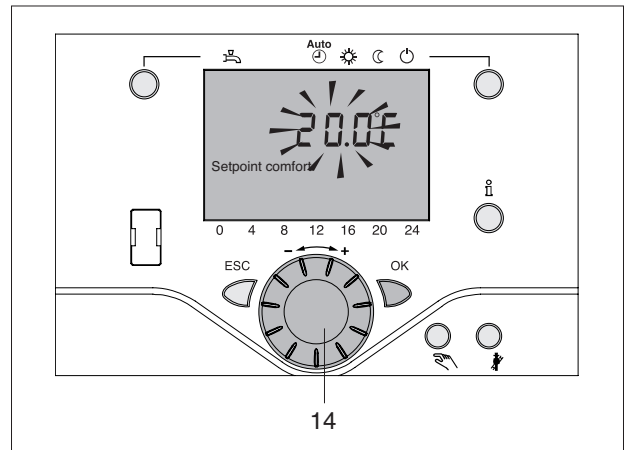

- Se l'impianto è dotato di unità ambiente verificare che sia "attiva" e impostare, con la manopola, il setpoint ambiente (~20°C):
  - Entrare al livello Specialista (Installatore)
  - Selezionare "Unità di comando" ed "OK"
  - Impostare
    - il param. 40 = "Unità ambiente 1"
    - il param. 42 "Assegnazione unità ambiente = Circuito di riscaldamento 1"
  - Premere il tasto "Presenza" (☀/☾) e fare apparire il simbolo ☀.

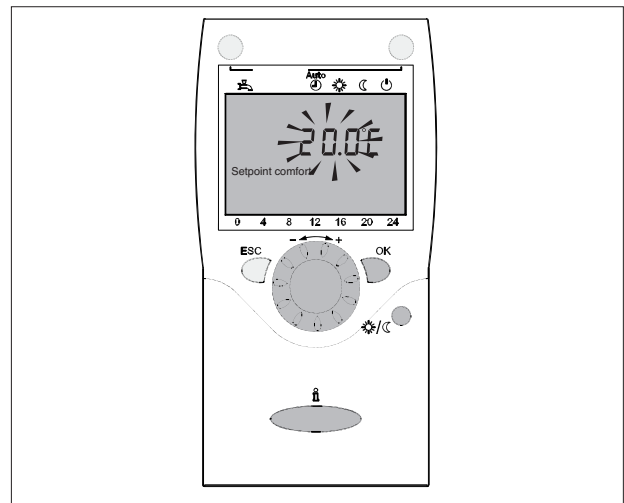

- Sul quadro di comando:
  - Entrare al livello Specialista (Installatore)
  - Impostare il param. 750-1050-1350 "Influenza unità ambiente" tra 1 e 99, con valore crescente in dipendenza della correttezza della temperatura ambiente di riferimento (es. 50%)
  - Attivare l'autoadattamento (param. 726-1026-1326)
- Effettuare il test degli ingressi e uscite (param. 7700÷7881), per verificare il corretto collegamento e il funzionamento dei componenti
- Verificare il corretto riconoscimento dell'impianto (vedere param. 6212÷6217 al par. "Schemi d'impianto")
- Premere "ESC" e portarsi alla visualizzazione standard di display.
- Se sono presenti più circuiti di riscaldamento occorre impostare il setpoint ambiente per ciascun circuito. Il secondo circuito (accessorio) può essere diretto o miscelato.
  - Entrare al livello Specialista (Installatore)
  - Selezionare "Circuito di riscaldamento 1-2-3" ed "OK" impostare quindi:
    - il setpoint temperatura ambiente comfort (param. 710-1010-1310)
    - il setpoint ambiente ridotto (param. 712-1012-1312)
    - la pendenza della curva caratteristica (par. 720-1020-1320).

## PENDENZA CURVA CARATTERISTICA

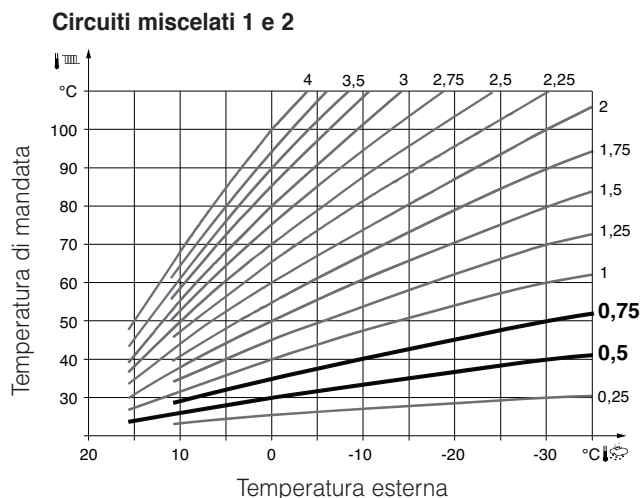

- ⚠ La pendenza della curva caratteristica deve essere impostata solo dal Servizio tecnico di Assistenza **RIELLO**.
- ⚠ In mancanza di unità ambiente il setpoint ambiente, impostato sul quadro di comando, agisce con uno spostamento parallelo delle curve caratteristiche.

- Per impostare il programma settimanale di riscaldamento:

- Entrare al livello Specialista (Installatore)
- Selezionare **"Unità di comando"** ed **"OK"**
- Selezionare **"Programma orario CR1"** ed **"OK"**.

### In presenza di un bollitore remoto (accessorio)

- In caso di collegamento di un bollitore con sonda, installare il "Kit sonda bollitore" cod. 4031847 e connettere quest'ultima ai morsetti "M-B3". Quindi:
  - Entrare al livello Specialista (Installatore)
  - Selezionare **"Configurazione"**
  - Impostare il param. 5730 = Sonda.

Nel caso di collegamento di un bollitore con termostato, connettere quest'ultimo ai morsetti "M-B3".

In tal caso il modo di funzionamento ridotto non è ammesso e nella fascia oraria corrispondente la preparazione dell'ACS è bloccata.

- Premere il tasto "☰" per attivare la produzione di ACS. Una barra appare sotto il simbolo corrispondente.
- Entrare al livello Specialista (Installatore)
- Selezionare **"Acqua calda sanitaria"** ed **"OK"**
- Impostare
  - il param. 1610 "setpoint nominale"
  - il param. 1612 "setpoint ridotto".

- Per impostare il programma settimanale di preparazione ACS selezionare **"Programma orario 4/pompa ACS"** ed **"OK"**.

Nel caso si verificassero anomalie di accensione o funzionamento del gruppo termico, nel display apparirà il simbolo "⚠". Premere il tasto **"Info"** (i) per far apparire il tipo di errore. Vedere il par. "Codici Errore/Manutenzione".

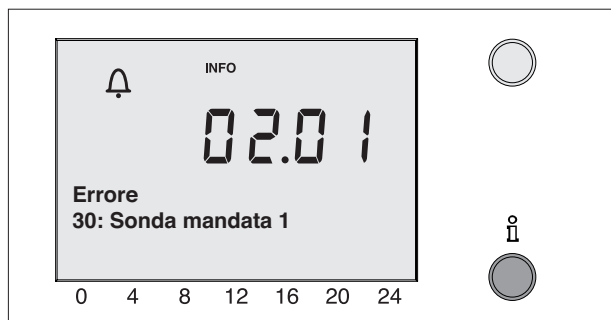
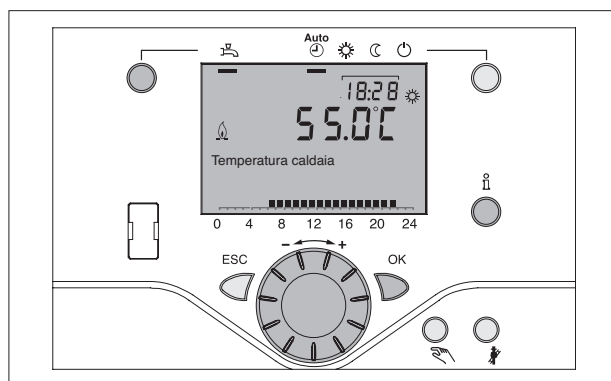
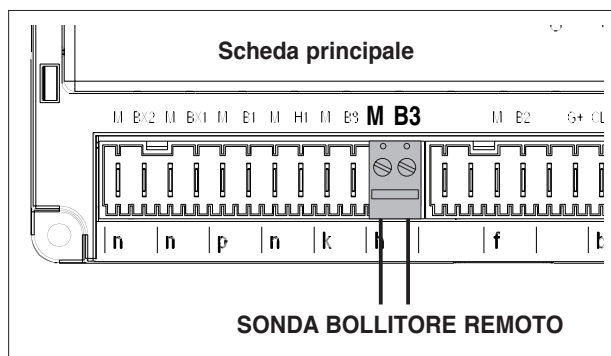

## LISTA COMPLETA DEI PARAMETRI

 La descrizione dei parametri di seguito indicata potrebbe essere differente da quella visualizzata sulla centralina. In caso di necessità verificare la descrizione della funzione nel capitolo "Impostazione dei parametri funzionali" a pagina 36.

### Legenda utenti:

E: utente finale  
O: OEM  
I: tecnico messa in servizio  
F: installatore  
OL: numero parametro

### Legenda:

(\*) Solo per QAA75../78  
(\*\*) Solo per RIELLOtech CLIMA COMFORT  
(\*\*\*) Solo per RIELLOtech CLIMA TOP

N° param.	Livello	Funzione	Impostazione di fabbrica	Min	Max	Unità di misura
<b>Ora e data</b>						
1	E	Ora / minuti	-	00:00	23:59	hh:mm
2	E	Mese / giorno	-	1,01	31,12	dd.MM
3	E	Anno	-	2004	2099	yyyy
5	F	Inizio ora legale	25,03	1,01	31,12	dd.MM
6	F	Fine ora legale	25,10	1,01	31,12	dd.MM
<b>Unità di comando</b>						
20	E	Lingua Tedesco   ...	Tedesco	-	-	-
21	O	Visualizza funzionamento speciale Off   On	On	-	-	-
22	F	Informazione Temporanea   Permanente	Temporanea	-	-	-
26	F	Blocco comandi Off   On	Off	-	-	-
27	F	Blocco programmazione Off   On	Off	-	-	-
29	E	Unità (°C,bar   °F,PSI)	°C,bar	-	-	-
30	O	Salva impostazioni di base No   Si	No	-	-	-
31	O	Attiva impostazioni di base No   Si	No	-	-	-
32	E	Impostazione di base	Compatibile	-	-	-
39	E	Menu di messa in servizio On   Off	Off	-	-	-
40(*)	I	Impiego per: Unità ambiente 1   Unità ambiente 2   Unità ambiente 3   Unità comando 1   Unità di comando 2   Unità di comando 3   Unità di servizio	Unità ambiente 1	-	-	-
42(*)	I	Assegnazione unità amb. 1 Circuito riscaldamento 1 (CR1)   Circuiti riscaldamento 1 e 2   Circuiti riscaldamento 1 e 3   tutti i circuiti riscaldamento	Circuito riscaldamento 1	-	-	-
44	I	Comando CR2 Insieme a CR1   Indipendente	Insieme a CR1	-	-	-
46	I	Funzionamento pompa CR Insieme a CR1   Indipendente	Insieme a CR1	-	-	-
48(*)	I	Effetto tasto presenza Nessuno   Circuito riscaldamento 1   Circuito riscaldamento 2   CR1 e CR2	Circuito riscaldamento 1	-	-	-
54(*)	F	Correzione sonda ambiente	0,0	-3	3	°C
70	F	Versione software	-	0	99,9	-
<b>Programma orario circuito di riscaldamento 1</b>						
500	E	Preselezione Lu - Do   Lu - Ve   Sa - Do   Lu   Ma   Me   Gio   Ve   Sa   Do	Lu - Do	-	-	-
501	E	1° periodo On	6:00	00:00	24:00	hh:mm
502	E	1° periodo Off	22:00	00:00	24:00	hh:mm
503	E	2° periodo On	24:00	00:00	24:00	hh:mm

N° param.	Livello	Funzione	Impostazione di fabbrica	Min	Max	Unità di misura
504	E	2° periodo Off	24:00	00:00	24:00	hh:mm
505	E	3° periodo On	24:00	00:00	24:00	hh:mm
506	E	3° periodo Off	24:00	00:00	24:00	hh:mm
516	E	Valori standard No   Si	No	-	-	-
<b>Programma orario circuito di riscaldamento 2</b>						
520	E	Preselezione Lu - Do   Lu - Ve   Sa - Do   Lu   Ma   Me   Gio   Ve   Sa   Do	Lu - Do	-	-	-
521	E	1° periodo On	6:00	00:00	24:00	hh:mm
522	E	1° periodo Off	22:00	00:00	24:00	hh:mm
523	E	2° periodo On	24:00	00:00	24:00	hh:mm
524	E	2° periodo Off	24:00	00:00	24:00	hh:mm
525	E	3° periodo On	24:00	00:00	24:00	hh:mm
526	E	3° periodo Off	24:00	00:00	24:00	hh:mm
536	E	Valori standard No   Si	No	-	-	-
<b>Programma orario 3/circuito riscaldamento 3</b>						
540	E	Preselezione Lu - Do   Lu - Ve   Sa - Do   Lu   Ma   Me   Gio   Ve   Sa   Do	Lu - Do	-	-	-
541	E	1° periodo On	6:00	00:00	24:00	hh:mm
542	E	1° periodo Off	22:00	00:00	24:00	hh:mm
543	E	2° periodo On	24:00	00:00	24:00	hh:mm
544	E	2° periodo Off	24:00	00:00	24:00	hh:mm
545	E	3° periodo On	24:00	00:00	24:00	hh:mm
546	E	3° periodo Off	24:00	00:00	24:00	hh:mm
556	E	Valori standard No   Si	No	-	-	-
<b>Programma orario 4/circuito ACS</b>						
560	E	Preselezione Lu - Do   Lu - Ve   Sa - Do   Lu   Ma   Me   Gio   Ve   Sa   Do	Lu - Do	-	-	-
561	E	1° periodo On	6:00	00:00	24:00	hh:mm
562	E	1° periodo Off	22:00	00:00	24:00	hh:mm
563	E	2° periodo On	24:00	00:00	24:00	hh:mm
564	E	2° periodo Off	24:00	00:00	24:00	hh:mm
565	E	3° periodo On	24:00	00:00	24:00	hh:mm
566	E	3° periodo Off	24:00	00:00	24:00	hh:mm
576	E	Valori standard No   Si	No	-	-	-
<b>Programma orario 5</b>						
600	E	Preselezione Lu - Do   Lu - Ve   Sa - Do   Lu   Ma   Me   Gio   Ve   Sa   Do	Lu - Do	-	-	-
601	E	1° periodo On	6:00	00:00	24:00	hh:mm
602	E	1° periodo Off	22:00	00:00	24:00	hh:mm
603	E	2° periodo On	24:00	00:00	24:00	hh:mm
604	E	2° periodo Off	24:00	00:00	24:00	hh:mm
605	E	3° periodo On	24:00	00:00	24:00	hh:mm
606	E	3° periodo Off	24:00	00:00	24:00	hh:mm
616	E	Valori standard No   Si	No	-	-	-
<b>Vacanze CR 1</b>						
641	E	Preselezione Periodo 1   Periodo 2   Periodo 3   Periodo 4   Periodo 5   Periodo 6   Periodo 7   Periodo 8	Periodo 1	1	8	-
642	E	Inizio	--	01.01	31,12	dd.MM
643	E	Fine	--	01.01	31,12	dd.MM
648	E	Livello di funzionamento Protezione antigelo   Ridotto	Protezione antigelo	-	-	-

N° param.	Livello	Funzione	Impostazione di fabbrica	Min	Max	Unità di misura
<b>Vacanze CR 2</b>						
651	E	Preselezione Periodo 1   Periodo 2   Periodo 3   Periodo 4   Periodo 5   Periodo 6   Periodo 7   Periodo 8	Periodo 1	1	8	-
652	E	Inizio	--	1,01	31,12	dd.MM
653	E	Fine	--	1,01	31,12	dd.MM
658	E	Livello di funzionamento Protezione antigelo   Ridotto	Protezione antigelo	-	-	-
<b>Vacanze CR 3</b>						
661	E	Preselezione Periodo 1   Periodo 2   Periodo 3   Periodo 4   Periodo 5   Periodo 6   Periodo 7   Periodo 8	Periodo 1	1	8	-
662	E	Inizio	--	1,01	31,12	dd.MM
663	E	Fine	--	1,01	31,12	dd.MM
668	E	Livello di funzionamento Protezione antigelo   Ridotto	Protezione antigelo	-	-	-
<b>Circuito riscaldamento 1</b>						
700	E	Modalità di funzionamento Protezione   Automatico   Ridotto   Comfort	Comfort	-	-	-
710	E	Setpoint Comfort	20,0	OL 712	OL 716	°C
712	E	Setpoint Ridotto	16	OL 714	OL 710	°C
714	E	Setpoint protezione antigelo	4,0	4	OL 712	°C
716	F	Setpoint comfort massimo	35,0	OL 710	35	°C
720	E	Pendenza curva caratteristica	1,50	0,10	4,00	-
721	F	Slittamento della curva di riscaldamento	0,0	-4,5	4,5	°C
726	F	Adattamento della curva di riscaldamento Off   On	Off	-	-	-
730	E	Limite commutazione estate/inverno	18	--- / 8	30	°C
732	F	Limite riscaldamento 24 ore	-3	--- / -10	10	°C
733	O	Estensione limite riscaldamento 24 ore No   Sì	Sì	-	-	-
740	I	Setpoint temperatura di mandata min	30	8	OL 741	°C
741	I	Setpoint temperatura di mandata max	80	OL 740	95	°C
742	F	Setpoint temperatura di mandata termostato ambiente	65	OL 740	OL 741	°C
744	O	Accensione proporzionale al termostato ambiente	---	--- / 1	99	%
750	F	Influenza ambiente	50	--- / 1	100	%
760	F	Limite temperatura ambiente	1	--- / 0,5	4	°C
770	F	Riscaldamento accelerato	5	--- / 0	20	°C
780	F	Spegnimento accelerato Off   Fino a Setpoint ridotto   Fino a protezione antigelo	Fino a protezione antigelo	-	-	-
790	F	Ottimizzazione all'accensione max	0	0	360	min
791	F	Ottimizzazione allo spegnimento max	0	0	360	min
794	F	Gradiente riscaldamento	60	0	600	Min/K
800	F	Inizio aumento setpoint ridotto	---	--- / -30	10	°C
801	F	Fine aumento setpoint ridotto	-15	-30	OL 800	°C
810	F	Protezione antigelo pompa CR Off   On	On	-	-	-
820	F	Antisurriscaldamento pompa CR Off   On	On	-	-	-
830	F	Differenziale di maggiorazione setpoint di confronto	5	0	50	°C
832	F	Tipo di attuatore 2-punti   3-punti	3-punti	-	-	-
833	F	Differenziale commutazione 2-punti	2	0	20	°C
834	F	Tempo di corsa attuatore	240	30	873	s
835	O	Banda P Xp valvola miscelatrice	32	1	100	°C
836	O	Tempo integrale Tn valvola miscelatrice	120	10	873	s

N° param.	Livello	Funzione	Impostazione di fabbrica	Min	Max	Unità di misura
850	I	Funzione Massetto Off   Riscaldamento funzionale   Riscaldamento pronto posa   Risc. funzionale/pronto posa   Manuale	Off	-	-	-
851	I	Setpoint massetto manuale	25	0	95	°C
856	I	Massetto giorno attuale	0	0	32	-
857	I	Massetto giorni completamento	0	0	32	-
861	F	Dissipazione del calore in eccesso Off   Modalità di riscaldamento   Sempre	Sempre	-	-	-
870	F	Con accumulo No   Sì	No	-	-	-
872	F	Con regolatore primario/pompa di sistema No   Sì	Sì	-	-	-
880	F	Riduzione velocità pompa Livello operativo   Caratteristica	caratteristica	-	-	-
882	F	Velocità pompa - minima	100	0	OL 883	%
883	F	Velocità pompa - massima	100	OL 882	100	%
888	O	Correzione curva al 50% velocità	33	0	100	%
890	O	Correzione setpoint mandata, controllo velocità No   Sì	Sì	-	-	-
900	F	Commutazione della modalità operativa Nessuna   Protezione   Ridotto   Comfort   Automatico	Modalità protezione	-	-	-
<b>Circuito di raffreddamento 1</b>						
901	E	Modalità d'uso Off   Automatico	Automatica	-	-	-
902	E	Setpoint al valore di comfort	24,0	15	40	°C
907	E	Attivazione 24h/giorno   Programma orario circuito riscaldamento   Programma orario 5	24h/giorno	-	-	-
908	I	Setpoint temperatura di mandata a TA 25°C	20	8	35	°C
909	I	Setpoint temperatura di mandata a TA 35°C	16	8	35	°C
912	I	Limite del raffreddamento in TA (Temp. esterna)	20	--- / 8	355	°C
913	F	Durata blocco secondo il riscaldamento	24	--- / 8	100	h
918	F	Inizio compensazione estiva in TA	26	20	35	°C
919	F	Fine compensazione estiva in TA	35	20	35	°C
920	F	Aumento Setpoint compensazione estiva	4	--- / 1	10	°C
923	F	Setpoint temperatura di mandata min a TA 25°C	18	8	35	°C
924	F	Setpoint temperatura di mandata min a TA 35°C	18	8	35	°C
928	F	Influenza ambiente	80	--- / 1	10	%
932	F	Limitazione temperatura ambiente	0,5	--- / 0,5	4	°C
937	F	Protezione antigelo pompa CC Off   On	Off	-	-	-
938	F	Offset della valvola miscelatrice	0	0	20	°C
939	F	Tipo di attuatore 2-punti   3-punti	3-punti	-	-	-
940	F	Differenziale commutazione attuatore 2-punti	2	0	20	°C
941	F	Tempo di corsa dell'attuatore	120	30	873	s
942	O	Valvola miscelatrice Xp	12	1	100	°C
943	O	Valvola miscelatrice Tn	90	10	873	s
945	F	Valvola miscelatrice nel circuito del riscaldamento Regolata   Aperta	Regolata	-	-	-
946	F	Durata blocco controllo punto di condensazione	60	--- / 10	600	min
947	F	Aumento Setpoint di mandata hygro	10	--- / 1	10	°C
948	F	Inizio aumento del set-point di mandata in funzione dell'umidità relativa	60	0	100	%
950	I	Differenziale temperatura di mandata rispetto a punto di condensazione	2	--- / 0	10	°C

N° param.	Livello	Funzione	Impostazione di fabbrica	Min	Max	Unità di misura
962	F	Con accumulo No   Sì	No	-	-	-
963	F	Con regolatore primario/pompa di sistema No   Sì	No	-	-	-
969	I	Commutazione della modalità d'uso Nessuna   Off   Automatica	Off	-	-	-
<b>Circuito di riscaldamento 2</b>						
1000	E	Modalità operativa Protezione   Automatico   Ridotto   Comfort	Automatico	-	-	-
1010	E	Setpoint Comfort	20,0	OL 1012	OL 1016	°C
1012	E	Setpoint Ridotto	16	OL 1014	OL 1010	°C
1014	E	Setpoint protezione antigelo	10,0	4	OL 1012	°C
1016	F	Setpoint comfort massimo	35,0	OL 1010	35	°C
1020	E	Pendenza curva caratteristica	1,50	0,10	4,00	-
1021	F	Slittamento curva	0,0	-4,5	4,5	°C
1026	F	Adattamento curva Off   On	Off	-	-	-
1030	E	Limite commutazione estate / inverno	18	--- / 8	30	°C
1032	F	Limite riscaldamento 24 ore	-3	--- / -10	10	°C
1033	O	Estensione limite riscaldamento 24 ore No   Sì	Sì	-	-	-
1040	I	Setpoint temperatura di mandata min	8	8	OL 1041	°C
1041	I	Setpoint temperatura di mandata max	80	OL 1040	95	°C
1042	F	Setpoint temperatura di mandata termostato ambiente	65	OL 1040	OL 1041	°C
1044	O	Accensione proporzionale al termostato ambiente	---	--- / 1	99	%
1050	F	Influenza ambiente	20	--- / 1	100	%
1060	F	Limite temperatura ambiente	1	--- / 0,5	4	°C
1070	F	Riscaldamento accelerato	3	--- / 0	20	°C
1080	F	Spegnimento accelerato Off   Fino a Setpoint ridotto   Fino protezione antigelo	Fino a Setpoint ridotto	-	-	-
1090	F	Ottimizzazione all'accensione max	0	0	360	min
1091	F	Ottimizzazione allo spegnimento max	0	0	360	min
1094	F	Gradiente riscaldamento	60	0	600	Min/K
1100	F	Inizio aumento Setpoint ridotto	---	--- / -30	10	°C
1101	F	Fine aumento Setpoint ridotto	-15	-30	OL 1100	°C
1110	F	Protezione antigelo pompa CR Off   On	On	-	-	-
1120	F	Antisurriscaldamento pompa CR Off   On	On	-	-	-
1130	F	Differenziale di maggiorazione setpoint di confronto	5	0	50	°C
1132	F	Tipo attuatore 2-punti   3-punti	3 Punti	-	-	-
1133	F	Differenziale commutazione 2-punti	2	0	20	°C
1134	F	Tempo di corsa attuatore	120	30	873	s
1135	O	Valvola miscelazione Xp	24	1	100	°C
1136	O	Valvola miscelazione Tn	90	10	873	s
1150	F	Funzione massetto Off   Riscaldamento funzionale   Riscaldamento pronto posa   Risc. funzionale/pronto   Manuale	Off	-	-	-
1151	F	Setpoint massetto manuale	25	0	95	°C
1156	I	Massetto giorno attuale	0	0	32	-
1157	I	Massetto giorni completamento	0	0	32	-
1161	F	Dissipazione del calore in eccesso Off   Modalità di riscaldamento   Sempre	Sempre	-	-	-
1170	F	Con accumulo No   Sì	Sì	-	-	-

N° param.	Livello	Funzione	Impostazione di fabbrica	Min	Max	Unità di misura
1172	F	Con regolatore prim/pompa di sistema No   Sì	Sì	-	-	-
1180	F	Riduzione velocità pompa Livello operativo   Caratteristica	caratteristica	-	-	-
1182	F	Velocità pompa - minima	40	0	OL 1183	%
1183	F	Velocità pompa - massima	100	OL 1182	100	%
1188	O	Correzione curva al 50% velocità	33	0	100	%
1190	O	Correzione setpoint mandata, controllo velocità No   Sì	Sì	-	-	-
1200	F	Conversione della modalità operativa Nessuno   Protezione   Ridotta   comfort   automatica	Modalità Protezione	-	-	-
<b>Circuito riscaldamento 3</b>						
1300	E	Modalità operativa Protezione   Automatico   Ridotto   Comfort	Automatico	-	-	-
1310	E	Setpoint Comfort	20,0	OL 1312	OL 1316	°C
1312	E	Setpoint Ridotto	16	OL 1314	OL 1310	°C
1314	E	Setpoint Protezione antigelo	10,0	4	OL 1312	°C
1316	F	Setpoint comfort massimo	35,0	OL 1310	35	°C
1320	E	Pendenza curva caratteristica	1,50	0,10	4,00	-
1321	F	Slittamento curva	0,0	-4,5	4,5	°C
1326	F	Adattamento curva Off   On	Off	-	-	-
1330	E	Limite commutazione estate / inverno	18	--- / 8	30	°C
1332	F	Limite riscaldamento 24 ore	-3	--- / -10	10	°C
1333	O	Estensione limite riscaldamento 24 ore No   Sì	Sì	-	-	-
1340	F	Setpoint temperatura di mandata minima	8	8	OL 1341	°C
1341	F	Setpoint temperatura di mandata massima	80	OL 1340	95	°C
1342	F	Setpoint temperatura di mandata termostato ambiente	65	OL 1340	OL 1341	°C
1344	O	Accensione proporzionale al termostato ambiente	---	--- / 1	99	%
1350	F	Influenza ambiente	20	--- / 1	100	%
1360	F	Limite temperatura ambiente	1	--- / 0,5	4	°C
1370	F	Riscaldamento accelerato	3	--- / 0	20	°C
1380	F	Spegnimento accelerato Off   Fino a Setpoint ridotto   Fino a protezione antigelo	Fino a Setpoint ridotto	-	-	-
1390	F	Ottimizzazione all'accensione	0	0	360	min
1391	F	Ottimizzazione allo spegnimento	0	0	360	min
1394	F	Gradiente riscaldamento	60	0	600	Min/K
1400	F	Inizio aumento Setpoint ridotto	---	--- / -30	10	°C
1401	F	Fine aumento Setpoint ridotto	-15	-30	OL 1400	°C
1410	F	Protezione antigelo pompa CR Off   On	On	-	-	-
1420	F	Antisurriscaldamento pompa CR Off   On	On	-	-	-
1430	F	Differenziale di maggiorazione setpoint di confronto	5	0	50	°C
1432	F	Tipo attuatore 2-punti   3-punti	3 Punti	-	-	-
1433	F	Differenziale commutazione 2-punti	2	0	20	°C
1434	F	Tempo di corsa attuatore	120	30	873	s
1435	O	Valvola miscelazione Xp	24	1	100	°C
1436	O	Valvola miscelazione Tn	90	10	873	s
1450	I	Funzione massetto Off   Riscaldamento funzionale   Riscaldamento pronto posa   Risc. funzionale/pronto   Manuale	Off	-	-	-
1451	I	Massetto - Setpoint manuale	25	0	95	°C
1456	I	Massetto - giorno attuale	0	0	32	-

N° param.	Livello	Funzione	Impostazione di fabbrica	Min	Max	Unità di misura
1457	I	Massetto giorni completamento	0	0	32	-
1461	F	Dissipazione del calore in eccesso Off   Modalità di riscaldamento   Sempre	Sempre	-	-	-
1470	F	Con accumulo No   Sì	Sì	-	-	-
1472	F	Con regolatore primario/ pompa sistema No   Sì	Sì	-	-	-
1480	F	Riduzione velocità pompa Livello operativo   Caratteristica	Caratteristica	-	-	-
1482	F	Velocità pompa - minima	40	0	OL 1483	%
1483	F	Velocità pompa - massima	100	OL 1482	100	%
1488	O	Correzione curva al 50% velocità	33	0	100	%
1490	O	Con regolatore prim/pompa di sistema No   Sì	Sì	-	-	-
1500	F	Commutazione modalità operativa Nessuno   Protezione   Ridotto   Comfort   Automatico	Modalità Protezione	-	-	-
<b>Acqua calda ad uso domestico ACS</b>						
1600	E	Modo operativo ACS Off   On	On	-	-	-
1601	O	Selezione della modalità operativa Eco Nessuna   riscaldamento acqua istantaneo   serbatoio ACS   riscaldamento acqua istantaneo + serbatoio accumulo	Nessuna	-	-	-
1610	E	Setpoint nominale	55	OL 1612	OL 1614 OEM	°C
1612	F	Setpoint ridotto	40	8	OL 1610	°C
1614	O	Setpoint nominale - massimo	65	8	80	°C
1620	I	Attivazione 24h/giorno   Programma orario circuito di riscaldamento   Programma orario 4 /ACS	24h/giorno	-	-	-
1630	I	Priorità di carico Assoluta   Slittante   Nessuna   Circuito miscelato slittante, circuito diretto assoluta	Assoluta	-	-	-
1640	F	Funzione antilegionella Off   Periodicamente   Giorno fisso della settimana	Giorno fisso della settimana	-	-	-
1641	F	Funzione antilegionella periodica	3	1	7	Days
1642	F	Funzione antilegionella giornaliera Lunedì   Martedì   Mercoledì   Giovedì   Venerdì   Sabato   Domenica	Lunedì	-	-	-
1644	F	Ora del giorno per la funzione antilegionella	05:00	---/ 00:00	23:50	hh:mm
1645	F	Setpoint funzione Antilegionella	65	55	95	°C
1646	F	Durata funzione antilegionella	30	--- / 10	360	min
1647	F	Pompa di circolazione funz. antilegionella Off   On	Off	-	-	-
1648	F	Temperatura differenziale funzione antilegionella	---	--- / 0	20	°C
1660	F	Attivazione pompa di circolazione Programma orario 3/CRP   Attivazione acqua sanitaria   Programma orario 4/ACS	Attivazione acqua sanitaria	-	-	-
1661	F	Intermittenza pompa di circolazione Off   On	On	-	-	-
1663	F	Setpoint circolazione	45	8	80	°C
1680	F	Commutazione modalità operativa Nessuna   Off   On	Off	-	-	-
<b>Circuito utente 1</b>						
1859	I	Setpoint temperatura di mandata richiesta	70	8	120	°C
1860	F	Protezione antigelo pompa CC Off   On	On	-	-	-
1874	O	Priorità di carica ACS No   Sì	Sì	-	-	-
1875	F	Smaltimento calore in eccesso Off   On	On	-	-	-

N° param.	Livello	Funzione	Impostazione di fabbrica	Min	Max	Unità di misura
1878	F	Con accumulo No   Sì	Sì	-	-	-
1880	F	Con regolatore primario/pompa di sistema No   Sì	Sì	-	-	-
<b>Circuito utente 2</b>						
1909	I	Setpoint temperatura di mandata richiesta	70	8	120	°C
1910	F	Protezione antigelo pompa CC Off   On	On	-	-	-
1924	O	Priorità di carica ACS No   Sì	Sì	-	-	-
1925	F	Smaltimento calore in eccesso Off   On	On	-	-	-
1928	F	Con accumulo No   Sì	Sì	-	-	-
1930	F	Con regolatore primario/pompa di sistema No   Sì	Sì	-	-	-
<b>Circuito piscina</b>						
1959	I	Setpoint temperatura di mandata richiesta	70	8	120	°C
1960	F	Protezione antigelo pompa CC Off   On	Off	-	-	-
1974	O	Priorità di carica ACS No   Sì	Sì	-	-	-
1975	F	Smaltimento calore in eccesso Off   On	On	-	-	-
1978	F	Con accumulo No   Sì	Sì	-	-	-
1980	F	Con regolatore primario/pompa di sistema No   Sì	Sì	-	-	-
<b>Piscina</b>						
2055	F	Setpoint riscaldamento solare	26	8	80	°C
2056	F	Setpoint riscaldamento sorgente non solare	22	8	80	°C
2065	F	Priorità di riscaldamento solare Priorità 1   Priorità 2   Priorità 3	Priorità 3	-	-	-
2070	O	Temperatura massima piscina	32	8	95	°C
2080	F	Con collegamento solare No   Sì	Sì	-	-	-
<b>Regolatore primario/pompa di sistema</b>						
2110	O	Setpoint minimo temperatura di mandata	8	8	95	°C
2111	O	Setpoint massimo temperatura di mandata	80	8	95	°C
2112	O	Setpoint minimo di mandata raffreddamento	8	8	20	°C
2120	F	Protezione antigelo pompa di sistema Off   On	On	-	-	-
2130	O	Apertura della valvola miscelatrice	10	0	50	°C
2131	O	Offset di raffreddamento della valvola miscelatrice	0	0	20	°C
2132	O	Tipo di attuatore 2-punti   3-punti	3-punti	-	-	-
2133	O	Differenziale commutazione 2-punti	2	0	20	°C
2134	O	Tempo di corsa attuatore	120	30	873	s
2135	O	Valvola di miscelazione Xp	24	1	100	°C
2136	O	Valvola di miscelazione Tn	90	10	873	s
2145	O	Priorità di carica ACS No   Sì	Sì	-	-	-
2150	I	Regolatore primario/pompa di sistema Prima di accumulo   Dopo accumulo	Dopo accumulo	-	-	-
<b>Caldaia</b>						
2200	O	Modalità di funzionamento Funzionamento continuo   Automatica   Auto, tempo di esercizio esteso	Automatica	-	-	-
2203	F	Attivazione sotto temperatura esterna	---	--- / -50	50	°C
2204	F	Attivazione sopra temperatura esterna	---	--- / -50	50	°C

N° param.	Livello	Funzione	Impostazione di fabbrica	Min	Max	Unità di misura
2205	F	Modalità Economy Off   On ACS   On	Off	-	-	-
2208	F	Riscaldamento completo dell'accumulo Off   On	Off	-	-	-
2210	F	Setpoint minimo	40	OL 2211 OEM	Setpoint manual control	°C
2211	O	Setpoint minimo OEM	40	8	95	°C
2212	F	Setpoint massimo	80	Setpoint manual control	OL 2213 OEM	°C
2213	O	Setpoint massimo OEM	82	8	120	°C
2220	O	Integrale di attivazione 2 stadio	50	0	500	°C min
2221	O	Integrale di Reset i 2 stadio	10	0	500	°C min
2232	O	Tempo di apertura dell'attuatore	60	7,5	480	s
2233	O	Modulazione Xp - termine proporzionale	20	1	200	°C
2234	O	Modulazione Tn - termine derivativo	150	10	873	s
2235	O	Modulazione Tv -termine integrale	4,5	0	30	s
2240	O	Diff. di commutazione della caldaia	1	0	20	°C
2241	O	Tempo minimo di esercizio del bruciatore	2	0	20	min
2250	O	Tempo di raffreddamento impianto	5	0	20	min
2260	O	Avvio di Protezione della caldaia su utilizzatori Off   On	Off	-	-	-
2261	O	Avvio di Protezione della caldaia su pompa della caldaia Off   On	Off	-	-	-
2262	O	Controllo di Avvio Ottimale Off   On	Off	-	-	-
2270	F	Setpoint minimo di ritorno	30	8	95	°C
2271	O	Setpoint minimo di ritorno OEM	30	8	95	°C
2272	O	Influenza della temperatura di ritorno sugli utilizzatori Off   On	On	-	-	-
2282	O	Tempo di apertura dell'attuatore	120	30	873	s
2283	O	Valvola di miscelazione Xp	32	1	100	°C
2284	O	Valvola di miscelazione Tn	120	10	873	s
2285	O	Valvola di miscelazione Tv	10	0	60	s
2290	O	Differenziale di commutazione della pompa di bypass	6	0	20	°C
2291	O	Controllo della pompa di bypass Funzionamento in parallelo al bruciatore   Temperatura di ritorno	Temperatura di ritorno	-	-	-
2300	O	Protezione dal gelo della pompa della caldaia dell'impianto Off   On	Off	-	-	-
2310	O	Limitazione elettronica del termostato Off   On	On	-	-	-
2316	O	Differenziale massimo di temperatura	-	0	80	°C
2317	O	Temperatura differenziale nominale	10	0	80	°C
2320	O	Modulazione della pompa Nessuno   Richiesta   setpoint Caldaia   Temperatura differenziale nominale   Output bruciatore	Output brucia- tore	-	-	-
2322	F	Velocità minima della pompa	40	0	100	%
2323	F	Velocità massima della pompa	100	0	100	%
2330	F	Potenzialità nominale	28	0	1000	kW
2331	F	Potenzialità del primo stadio	28	0	1000	kW
<b>Generatori di calore in cascata</b>						
3510	O	Strategia di conduzione Accensione ritardata, spegnimento anticipato   Accen- sione ritardata, spegnimento ritardato   Accensione anticipata, spegnimento ritardato	Accensio- ne ritardata, spegnimento ritardato	-	-	-

N° param.	Livello	Funzione	Impostazione di fabbrica	Min	Max	Unità di misura
3511	O	Banda minima in uscita	40	0	100	%
3512	O	Banda massima in uscita	90	0	100	%
3530	O	Integrale di controllo per il comando in sequenza di una o più sorgenti di calore	50	0	500	°C min
3531	O	Reset dell'integrale di controllo per lo spegnimento in sequenza di una o più sorgenti di calore	20	0	500	°C min
3532	F	Blocco riavvio	300	0	1800	s
3533	F	Ritardo all'accensione	5	0	120	min
3534	O	Orario forzatura Primo stadio bruciatore	0	0	1200	s
3540	F	Commutazione sequenziale automatica della sorgente	500	--- / 10	990	h
3541	F	Esclusione sequenziale automatica della sorgente nessuno   primo   ultimo   primo e ultimo	Nessuna	-	-	-
3544	F	Sorgente principale Fonte 1   Fonte 2   ...   Fonte 16	Fonte 1	-	-	-
3550	O	Avvio di protezione della pompa della prima caldaia in cascata Off   On	Off	-	-	-
3560	F	Setpoint della temperatura minimo di ritorno	8	8	95	°C
3561	O	Setpoint della temperatura minima di ritorno OEM	8	8	95	°C
3562	O	Influenza della temperatura di ritorno sugli utilizzatori Off   On	On	-	-	-
3570	F	Tempo di apertura dell'attuatore	120	30	873	s
3571	O	Valvola di miscelazione Xp	24	1	100	°C
3572	O	Valvola di miscelazione Tn	90	10	873	s
3590	O	Differenziale minimo di temperatura	4	--- / 0	20	°C
<b>Fonte supplementare</b>						
3690	F	Setpoint incremento fonte principale	0	0	10	°C
3691	F	Limite output Fonte principale	---	--- / 1	100	%
3692	F	Con carico ACS Locked   Sostituito   Complemento   istantaneamente	Sostituito	-	-	-
3694	F	Limite temperatura esterna con carico ACS Ignora   Nota	Nota	-	-	-
3700	F	Attivazione al di sotto temp esterna	---	-50	50	°C
3701	F	Attivazione al di sopra temp esterna	---	-50	50	°C
3702	F	Con la modalità Economy Off   On ACS   On	Off	-	-	-
3703	F	Carico completo accumulo Off   On	Off	-	-	-
3705	F	Tempo superamento	5	0	120	min
3710	F	Setpoint min	---	--- / 0	80	°C
3720	F	Commutazione integrale	50	0	500	°C*min
3722	F	Accensione diff off	15	0	20	°C
3723	F	Tempo di bloccaggio	5	0	120	min
3725	F	Sonda di controllo Temp mandata comune   Sensore Buffer B4	Temp Comune	-	-	-
3750	F	Tipo di sorgente Altro   caldaia a combustibile solido   Pompa di calore   Caldaia a gasolio / gas	Altro	-	-	-
3755	F	Ritardo blocco posizione	1	1	40	min
<b>Collettore Solare</b>						
3810	F	Differenziale Temperatura collettore ON	8	0	40	°C
3811	F	Differenziale Temperatura collettore OFF	4	0	40	°C
3812	F	Minima temperatura di riscaldamento bollitore ACS	20	--- / 8	95	°C
3813	O	Differenziale di temperatura attivazione pompa bollitore solare	---	--- / 0	40	°C

N° param.	Livello	Funzione	Impostazione di fabbrica	Min	Max	Unità di misura
3814	O	Differenziale di temperatura disattivazione pompa bollitore solare	---	--- / 0	40	°C
3815	F	Minima temperatura di riscaldamento serbatoio di accumulo	20	--- / 8	95	°C
3816	O	Differenziale di temperatura attivazione pompa piscina	---	--- / 0	40	°C
3817	O	Differenziale di temperatura disattivazione pompa piscina	---	--- / 0	40	°C
3818	F	Minima temperatura di riscaldamento piscina	20	--- / 8	95	°C
3822	F	Impostazione priorità del riscaldamento solare nessuno   bollitore acqua sanitaria   serbatoio di accumulo	Bollitore acqua sanitaria	-	-	-
3825	F	Tempo di riscaldamento del circuito prioritario	---	--- / 2	60	min
3826	F	Tempo di attesa del circuito prioritario	5	1	40	min
3827	F	Tempo di attesa funzionamento del parallelo	---	--- / 0	40	min
3828	F	Tempo di ritardo attivazione pompa secondaria	60	0	600	s
3830	F	Funzione avvio pompa del collettore	---	--- / 5	60	min
3831	F	Tempo minimo funz.pompa collettore	20	5	120	s
3832	O	Programmazione avvio pompa del collettore	07:00	00:00	23:50	hh:mm
3833	O	Programmazione arresto pompa del collettore	19:00	00:00	23:50	hh:mm
3834	F	Funzione gradiente per avvio pompa collettore	---	--- / 1	20	Min/°C
3835	F	Start funzione min temp. collettore	5	10	100	-
3840	F	Protez. antigelo collettore	---	--- / -20	5	°C
3850	F	Protez. antisurr. Collettore	---	--- / 30	350	°C
3860	F	Evaporazione fluido termovettore	---	--- / 60	350	°C
3862	F	Supervisione impatto evaporazione Sulla propria pompa collettore   In entrambe le pompe collettore	Sulla propria pompa del collettore	-	-	-
3870	F	Minimo numero di giri della pompa	40	0	OL 3871	%
3871	F	Massimo numero di giri della pompa	100	OL 3870	100	%
3880	F	Tipo di protezione antigelo -glicole Nessuno   etilenico   polietilenico   etilenico e polietilenico	Nessuno	-	-	-
3881	F	Concentrazione antigelo	30	1	100	%
3884	F	Flusso della pompa	---	10	1500	l/h
3886	F	Resa Conteggio impulsi Nessuno   Con l'ingresso H1   Con l'ingresso H3   Con l'ingresso H31 Modulo 1   Con l'ingresso H31 Modulo 2   Con l'ingresso H31 Modulo 3   Con l'ingresso H32 Modulo 1   Con l'ingresso H32 Modulo 2   Con l'ingresso H32 Modulo 3   Con ingresso H33	Nessuno	-	-	-
3887	F	Unità di misura resa impulsi Nessuno   kWh   Litri	Nessuno	-	-	-
3888	F	Valore numeratore resa impulsi	10	1	1000	-
3889	F	Valore denominatore resa impulsi	10	1	1000	-
3891	F	Resa misurazione portata Nessuno   Con l'ingresso H1   Con l'ingresso H31 Modulo 1   Con l'ingresso H31 Modulo 2   Con l'ingresso H31 Modulo 3   Con l'ingresso H31 Modulo 1   Con l'ingresso H31 Modulo 2   Con l'ingresso H31 Modulo 3   Con l'ingresso H32 Modulo 1   Con l'ingresso H32 Modulo 2   Con l'ingresso H32 Modulo 3   Con ingresso H3	Nessuno	-	-	-
3896	F	Correzione sonda mandata solare	0	-20	20	°C
3897	F	Correzione sonda ritorno solare	0	-20	20	°C
<b>Caldia combustibile solido</b>						
4102	F	Blocco altre fonti di riscaldamento Off   On	On	-	-	-
4103	F	Priorità carico serbatoio accumulo ACS Off   On	Off	-	-	-
4110	F	Setpoint minimo	40	8	120	°C
4114	F	Temp. Differenziale min	4	0	40	°C
4130	F	Differenziale di temp ON	4	1	40	°C

N° param.	Livello	Funzione	Impostazione di fabbrica	Min	Max	Unità di misura
4134	F	Collegamento serbatoio accumulo ACS Con B3   Con B31   Con B3 e B31	Con B3	-	-	-
4135	F	Setup temperatura ACS carico caldaia Temperatura Serbatoio di stoccaggio   setpoint Serbatoio di stoccaggio   Boiler Temp. min setpoint	Temperatura dell'accumulatore	-	-	-
4136	F	Carico ACS con Q3 No   Sì	Sì	-	-	-
4137	F	Connessione bollitore Con B4   Con B42/B41   Con B4 e B42/B41	Con B4	-	-	-
4138	F	Setup temperatura caldaia carico bollitore Temperatura Serbatoio di accumulo   setpoint Serbatoio di accumulo   Boiler Temp. min setpoint	Temperatura dell'accumulatore	-	-	-
4140	F	Tempo di raffreddamento OEM	20	0	120	min
4141	O	Dissipazione del calore eccedente	90	60	140	°C
4153	F	Setpoint ritorno min	8	8	95	°C
4154	O	Setpoint ritorno min OEM	8	8	95	°C
4158	F	Controllo influenza ritorno Off   On	Off	-	-	-
4163	O	Tempo di funzionamento attuatore	120	30	873	s
4164	O	Valvola miscelatrice Xp	24	1	100	°C
4165	O	Valvola miscelatrice Tn	90	10	873	s
4170	O	Protezione dal gelo pompa della caldaia dell'impianto Off   On	Off	-	-	-
4190	F	Durata massima funzione calore residuo	- - -	5	60	min
4192	F	Innesco funzione calore residuo Una volta   Diverse volte	una volta	-	-	-
4201	F	Velocità pompa min	40	0	OL 4202	%
4202	F	Velocità pompa max	100	OL 4201	100	%
<b>Accumulo</b>						
4720	F	Blocco generazione automatica Nessuno   Con B4   Con B4 e B42/41	Con B4	-	-	-
4721	O	Blocco SD automatico della generazione di calore	2	0	20	°C
4722	F	Diff temperatura accumulo circuito riscaldamento	-5	-20	20	°C
4723	O	Diff. temperatura accumulo circuito raffreddamento	0	-20	20	°C
4724	O	Temperatura minima del serbatoio in modalità di riscaldamento	- - -	- - - / 8	95	°C
4726	O	Temperatura massima del serbatoio in modalità di raffreddamento	25	- - - / 10	40	°C
4728	F	Differenziale temperatura relativa bollitore/CR	0	-50	50	%
4739	F	Protezione strato Off   sempre   con serbatoio di accumulo	Off	-	-	-
4740	O	Differenziale massimo di temperatura a protezione dalla stratificazione	5	0	20	°C
4743	O	Tempo di protezione dalla stratificazione	60	0	240	s
4744	O	Integrale di tempo per protezione dalla stratificazione	120	10	200	s
4746	O	Protezione bollitore ACS Off   On	Off	-	-	-
4749	F	Setpoint min carico solare	8	8	94	°C
4750	F	Temperatura di riscaldamento massima	80	8	95	°C
4751	O	Temperatura massima del serbatoio	90	8	95	°C
4755	F	Temperatura di raffreddamento	70	8	95	°C
4756	F	Raffreddamento ACS/CR riscaldamento Off   On	Off	-	-	-
4757	F	Raffreddamento per circolazione su collettori Off   Estate   Sempre	Off	-	-	-
4783	F	Con integrazione solare No   Sì	No	-	-	-

N° param.	Livello	Funzione	Impostazione di fabbrica	Min	Max	Unità di misura
4790	F	Diff temp ON per deviaz sul ritorno	10	0	40	°C
4791	F	Diff temp OFF per deviaz sul ritorno	5	0	40	°C
4795	F	Temperatura di confronto su deviazione ritorno B4   B41   B42	B42	-	-	-
4796	F	Opzione su deviaz ritorno Aumento di temp   Diminuzione di temp	Aumento di temperatura	-	-	-
4800	F	Setpoint di riscaldamento parziale	- - -	- - - / 8	95	°C
4810	F	Riscaldamento accumulo completo Off   Richiesta di calore attuale   Setpoint bollitore	Setpoint bollitore	-	-	-
4811	F	Temperatura minima riscaldamento completo accumulo	8	8	80	°C
4813	F	Sensore di riscaldamento completo Con B4   Con B42/B41	Con B42/B41	-	-	-
<b>Bollitore ACS</b>						
5010	O	Riscaldamento Una volta al giorno   Più volte al giorno	Più volte al giorno	-	-	-
5020	F	Aumento del Setpoint di temperatura di mandata	16	0	30	°C
5021	F	Differenziale di temperatura per trasferimento calore	4	0	30	°C
5022	F	Tipo di riscaldamento bollitore ACS ricarico   carico completo   Carico completo antilegionella   carico completo 1° volta del giorno   carico completo 1° volta antilegionella	Ricarico	-	-	-
5024	O	Differenziale di commutazione	3	0	20	°C
5030	O	Limitazione del periodo di riscaldamento	- - -	- - - / 10	600	min
5040	O	Protezione dallo svuotamento Off   Sempre   Automatica	Automatica	-	-	-
5050	F	Temperatura massima di riscaldamento	80	8	OL 5051 OEM	°C
5051	O	Temp. max bollitore ACS.	70	8	95	°C
5055	F	Temp. di raffreddamento	75	8	95	°C
5056	F	Raffreddamento caldaia / CR Off   On	Off	-	-	-
5057	F	Raffreddamento collettore Off   Estate   Sempre	Estate	-	-	-
5060	F	Regime resistenza elettrica Sostituzione   Estate   Sempre	Sostituzione	-	-	-
5061	F	Attivazione resistenza elettrica 24h/giorno   Consenso ACS   Programma orario 4/ACS	Consenso ACS	-	-	-
5062	F	Controllo resistenza elettrica Termostato esterno   Sonda ACS	Sonda ACS	-	-	-
5063	F	Controllo resistenza elettrico per modalità Eco On   Off	On	-	-	-
5070	O	Funzione riscaldamento forzato automatico Off   On	On	-	-	-
5071	O	Funzione riscaldamento forzato del bollitore ACS	0	0	120	min
5085	F	Dissipazione calore in eccesso Off   On	On	-	-	-
5090	F	Con bollitore No   Sì	No	-	-	-
5092	F	Con regolatore primario/pompa di sistema No   Sì	No	-	-	-
5093	F	Con integrazione solare No   Sì	Sì	-	-	-
5101	F	Minimo numero giri della pompa	40	0	100	%
5102	F	Massimo numero giri della pompa	100	0	100	%
5120	O	Attivazione della valvola miscelatrice	0	0	50	°C
5124	F	Tempo di apertura dell'attuatore	120	30	873	S
5125	O	Valvola miscelazione Xp	24	1	100	°C
5126	O	Valvola miscelazione Tn	90	10	873	S

N° param.	Livello	Funzione	Impostazione di fabbrica	Min	Max	Unità di misura
5130	F	Strategia di trasferimento Sempre   attivazione ACS	Sempre	-	-	-
5131	F	Temperatura di confronto per il trasferimento ACS sensore B3   ACS sensore B31	ACS sensore B3	-	-	-
5140	F	Spinta circuito intermedio	2	0	10	°C
5142	O	Setup ritardo compensazione mandata	30	0	60	s
5143	O	Setup compensazione mandata Xp	24	1	100	°C
5144	O	Setup compensazione mandata Tn	120	10	873	s
5145	O	Setup compensazione mandata Tv	0	0	60	s
5146	F	Carica completa con B36 No   Sì	No	-	-	-
5148	F	Min temperatura differenziale avvio	-5	-20	20	°C
5149	F	Ritardo avvio Q33	10	0	255	s
5160	F	Funzione pompa di miscelazione antilegionella Off   Con ricarica   Con la ricarica e la durata	Con la ricarica e la durata	-	-	-
5165	F	Ristratificazione Off   On	Off	-	-	-
5166	F	Temp. Min riavvio	8	8	95	°C
5167	F	Temp. diff. Min riavvio	8	0	40	°C
<b>Riscaldatore istantaneo ACS</b>						
5406	F	Minimo differenziale di Setpoint	4	0	20	°C
5420	F	Setpoint aumento portata	6	0	30	°C
5429	O	Commutazione differenziale	1	0	20	°C
5455	F	Setpoint correzione costante 40 °C	0	-20	20	°C
5456	F	Setpoint correzione costante 60 °C	0	-20	20	°C
5460	F	SetPoint mantenimento calore	50	10	60	°C
5461	F	Setpoint correzione mantenimento calore a 40°C	4	-20	20	°C
5462	F	Setpoint mantenimento calore a 60°C	4	-20	20	°C
5464	F	Attivazione mantenimento calore Nessuno   24h/giorno   rilascio ACS   Programma orario 3/CR3   Programma orario 4/ACS   Programma orario 5	24h/giorno	-	-	-
5470	F	Periodo mantenimento calore non in modalità riscaldamento	2	0	1440	min
5471	F	Periodo mantenimento calore in modalità riscaldamento	0	0	30	min
5472	F	Tempo superamento pompa mantenimento calore	0	0	255	min
5473	F	Tempo superamento pompa mantenimento calore	20	0	59	s
5475	F	Sonda mantenimento calore Sonda caldaia B2   Sonda ritorno B7   Sonda uscita acqua calda B38	Sonda caldaia B2	-	-	-
5476	F	Mantenimento calore periodico	1	1	255	Min
5477	F	Tempo min mantenimento calore	0	0	255	s
5478	F	Mantenimento calore in modalità riscaldamento Off   On	Off	-	-	-
5489	F	Superamento ACS No   Sì	No	-	-	-
5544	F	Tempo di apertura attuatore	15	7,5	480	s
5545	O	Valvola miscelazione Xp	20	1	200	°C
5546	O	Valvola miscelazione Tn	150	10	873	s
5547	O	Valvola miscelazione Tv	4,5	0	30	s
<b>Configurazione</b>						
5710	I	Circuito riscaldamento 1 Off   On	On	-	-	-
5711	I	Circuito di raffreddamento 1 Off   sistema a 4 tubazioni   sistema a 2 tubazioni	Off	-	-	-
5712	I	Utilizzo valvola miscelatrice 1 Nessuno   riscaldamento   raffreddamento   riscaldamento e raffreddamento	riscaldamento	-	-	-

N° param.	Livello	Funzione	Impostazione di fabbrica	Min	Max	Unità di misura
5715	I	Circuito riscaldamento 2 Off   On	Off	-	-	-
5721	I	Circuito di riscaldamento 3 Off   On	Off	-	-	-
5730	I	Sensore ACS B3 Sonda   Termostato	sonda	-	-	-
5731	I	Organo di regolazione ACS Q3 Nessuno   Pompa carico   Valvola deviatrice	Pompa carico	-	-	-
5734	F	Posizione base valvola deviatrice ACS Ultima richiesta   Circuito di riscaldamento   ACS	circuito di riscaldamento	-	-	-
5736	I	Circuito ACS separato Off   On	Off	-	-	-
5750	I	Circuito utente 1 Riscaldamento   sistema di raffreddamento a 4 tubi   Sistema di raffreddamento a 2 tubi	riscaldamento	-	-	-
5751	I	Circuito utente 2 Riscaldamento   sistema raffreddamento a 4 tubi   Siste- ma di raffreddamento a 2 tubi	riscaldamento	-	-	-
5770	I	Tipologia di fonte di riscaldamento 1-stadio   2-stadio (***)   Mod. a 3-punti. (***)   Mod. UX (***)   Senza sensore   2x1 in cascata (***)	1-stadio	-	-	-
5772	O	Tempo anticipo bruciatore	- - -	- - - / 0	255	s
5840	I	Elemento di controllo solare Pompa carico   valvola deviatrice	Pompa carico	-	-	-
5841	I	Scambiatore solare esterno Insieme   bollitore acqua sanitaria   serbatoio di accumu- lo-buffer	serbatoio accu- mulo ACS	-	-	-
5890	I	Uscita relé QX1 Nessuno   Pompa Q4   Resistenza elettrica ACS K6   Pompa collettore Q5   Pompa H1 Q15   Pompa caldaia Q1   Pompa by-pass Q12   Uscita allarme K10   2° stadio pompa CR1 Q21   2° stadio pompa CR2 Q22   2° stadio pompa CRP Q23   Pompa circ risc CRP Q20   Pompa H2 Q18   Pompa sistema Q14   Valvola blocco sorgente Y4   Pompa caldaia combustibile solido Q10   Programma orario 5 K13   Valvola di ritorno accumulo Y15   Pompa solare scambio esterno K9   Elemento di controllo solare K8   Elemento di controllo piscina K18   Pompa collettore 2 Q16   Pompa H3 Q19   Relé gas di scarico K17   Ventila- tore K30   Pompa di cascata Q25   Pompa accumulo Q11   Pompa ACS Q35   Pompa circolaz. Interna ACS Q33   Richiesta calore K27   Richiesta di refig. K28 (**)   Richiesta deumidificatore K29 (**)   Valvola deviatrice raffreddamento Y21 (**)   Pompa circuito di riscaldamen- to CR1 Q2   Pompa circuito di riscaldamento CR2 Q6   ACS ctrl elem Q3   controllo del codice sorgente comple- mentare K32   Protezione sovratemperatura K11.	Nessuno	-	-	-
5891	I	Uscita relé QX2 Nessuno   Pompa Q4   Resistenza elettrica ACS K6   Pompa collettore Q5   Pompa H1 Q15   Pompa caldaia Q1   Pompa by-pass Q12   Uscita allarme K10   2° stadio pompa CR1 Q21   2° stadio pompa CR2 Q22   2° stadio pompa CRP Q23   Pompa circ risc CRP Q20   Pompa H2 Q18   Pompa sistema Q14   Valvola blocco sorgente Y4   Pompa caldaia combustibile solido Q10   Programma orario 5 K13   Valvola di ritorno accumulo Y15   Pompa solare scambio esterno K9   Elemento di controllo solare K8   Elemento di controllo piscina K18   Pompa collettore 2 Q16   Pompa H3 Q19   Relé gas di scarico K17   Ventila- tore K30   Pompa di cascata Q25   Pompa accumulo Q11   Pompa ACS Q35   Pompa circolaz. Interna ACS Q33   Richiesta calore K27   Richiesta di refig. K28 (**)   Richiesta deumidificatore K29 (**)   Valvola deviatrice raffreddamento Y21 (**)   Pompa circuito di riscaldamen- to CR1 Q2   Pompa circuito di riscaldamento CR2 Q6   ACS ctrl elem Q3   controllo del codice sorgente comple- mentare K32   Protezione sovratemperatura K11.	Nessuno	-	-	-

N° param.	Livello	Funzione	Impostazione di fabbrica	Min	Max	Unità di misura
5892	I	Uscita relé QX3 Nessuno ; Pompa Q4 ; Resistenza elettrica ACS K6 ; Pompa collettore Q5 ; Pompa H1 Q15 ; Pompa caldaia Q1 ; Pompa by-pass Q12 ; Uscita allarme K10 ; 2° stadio pompa CR1 Q21 ; 2° stadio pompa CR2 Q22 ; 2° stadio pompa CRP Q23 ; Pompa circ risc CRP Q20 ; Pompa H2 Q18 ; Pompa sistema Q14 ; Valvola blocco sorgente Y4 ; Pompa caldaia combustibile solido Q10 ; Programma orario 5 K13 ; Valvola di ritorno accumulo Y15 ; Pompa solare scambio esterno K9 ; Elemento di controllo solare K8 ; Elemento di controllo piscina K18 ; Pompa collettore 2 Q16 ; Pompa H3 Q19 ; Relé gas di scarico K17 ; Ventilatore K30 ; Pompa di cascata Q25 ; Pompa accumulo Q11 ; Pompa ACS Q35 ; Pompa circolaz. Interna ACS Q33 ; Richiesta calore K27 ; Richiesta di refrig. K28 (**) ; Richiesta deumidificatore K29 (**) ; Valvola deviatrice raffreddamento Y21 (**) ; Pompa circuito di riscaldamento CR1 Q2 ; Pompa circuito di riscaldamento CR2 Q6 ; ACS ctrl elem Q3 ; controllo del codice sorgente complementare K32 ; Protezione sovratemperatura K11.	ACS elemento di comando Q3	-	-	-
5894	I	Uscita relé QX4 Nessuno ; Pompa Q4 ; Resistenza elettrica ACS K6 ; Pompa collettore Q5 ; Pompa H1 Q15 ; Pompa caldaia Q1 ; Pompa by-pass Q12 ; Uscita allarme K10 ; 2° stadio pompa CR1 Q21 ; 2° stadio pompa CR2 Q22 ; 2° stadio pompa CRP Q23 ; Pompa circ risc CRP Q20 ; Pompa H2 Q18 ; Pompa sistema Q14 ; Valvola blocco sorgente Y4 ; Pompa caldaia combustibile solido Q10 ; Programma orario 5 K13 ; Valvola di ritorno accumulo Y15 ; Pompa solare scambio esterno K9 ; Elemento di controllo solare K8 ; Elemento di controllo piscina K18 ; Pompa collettore 2 Q16 ; Pompa H3 Q19 ; Relé gas di scarico K17 ; Ventilatore K30 ; Pompa di cascata Q25 ; Pompa accumulo Q11 ; Pompa ACS Q35 ; Pompa circolaz. Interna ACS Q33 ; Richiesta calore K27 ; Richiesta di refrig. K28 (**) ; Richiesta deumidificatore K29 (**) ; Valvola deviatrice raffreddamento Y21 (**) ; Pompa circuito di riscaldamento CR1 Q2 ; Pompa circuito di riscaldamento CR2 Q6 ; ACS ctrl elem Q3 ; controllo del codice sorgente complementare K32 ; Protezione sovratemperatura K11.	Nessuno	-	-	-
5895	I	Uscita relé QX5 Nessuno ; Pompa Q4 ; Resistenza elettrica ACS K6 ; Pompa collettore Q5 ; Pompa H1 Q15 ; Pompa caldaia Q1 ; Pompa by-pass Q12 ; Uscita allarme K10 ; 2° stadio pompa CR1 Q21 ; 2° stadio pompa CR2 Q22 ; 2° stadio pompa CRP Q23 ; Pompa circ risc CRP Q20 ; Pompa H2 Q18 ; Pompa sistema Q14 ; Valvola blocco sorgente Y4 ; Pompa caldaia combustibile solido Q10 ; Programma orario 5 K13 ; Valvola di ritorno accumulo Y15 ; Pompa solare scambio esterno K9 ; Elemento di controllo solare K8 ; Elemento di controllo piscina K18 ; Pompa collettore 2 Q16 ; Pompa H3 Q19 ; Relé gas di scarico K17 ; Ventilatore K30 ; Pompa di cascata Q25 ; Pompa accumulo Q11 ; Pompa ACS Q35 ; Pompa circolaz. Interna ACS Q33 ; Richiesta calore K27 ; Richiesta di refrig. K28 (**) ; Richiesta deumidificatore K29 (**) ; Valvola deviatrice raffreddamento Y21 (**) ; Pompa circuito di riscaldamento CR1 Q2 ; Pompa circuito di riscaldamento CR2 Q6 ; ACS ctrl elem Q3 ; controllo del codice sorgente complementare K32 ; Protezione sovratemperatura K11.	Nessuno	-	-	-
5930	I	Ingresso sonda BX1 Nessuno ; Sonda ACS B31 ; Sonda collettore B6 ; Sonda ritorno B7 ; Sonda circolazione ACS B39 ; sonda accumulo B4 ; sonda accumulo B41 ; Sonda temp. gas di scarico B8 ; Sonda mandata comune B10 ; Sonda caldaia comb. solido B22 ; Sonda riscaldamento ACS B36 ; Sonda buffer B42 ; Sonda ritorno comune B73 ; Sonda di ritorno cascata B70 ; Sonda piscina B13 ; Sonda collettore 2 B61 Sonda mandata solare B63 ; Sonda ritorno solare B64 ; Sensore ritorno del a combustibile solido B72.	Nessuno	-	-	-

N° param.	Livello	Funzione	Impostazione di fabbrica	Min	Max	Unità di misura
5931	I	Ingresso sonda BX2 Nessuno ; Sonda ACS B31 ; Sonda collettore B6 ; Sonda ritorno B7 ; Sonda circolazione ACS B39 ; sonda accumulo B4 ; sonda accumulo B41 ; Sonda temp. gas di scarico B8 ; Sonda mandata comune B10 ; Sonda caldaia comb. solidoB22 ; Sonda riscaldamento ACS B36 ; Sonda buffer B42 ; Sonda ritorno comune B73 ; Sonda di ritorno cascata B70 ; Sonda piscina B13 ; Sonda collettore 2 B61 Sonda mandata solare B63 ; Sonda ritorno solare B64 ; Sensore ritorno del a combustibile solido B72.	Nessuno	-	-	-
5932	I	Ingresso sonda BX3 Nessuno ; Sonda ACS B31 ; Sonda collettore B6 ; Sonda ritorno B7 ; Sonda circolazione ACS B39 ; sonda accumulo B4 ; sonda accumulo B41 ; Sonda temp. gas di scarico B8 ; Sonda mandata comune B10 ; Sonda caldaia comb. solidoB22 ; Sonda riscaldamento ACS B36 ; Sonda buffer B42 ; Sonda ritorno comune B73 ; Sonda di ritorno cascata B70 ; Sonda piscina B13 ; Sonda collettore 2 B61 Sonda mandata solare B63 ; Sonda ritorno solare B64 ; Sensore ritorno del a combustibile solido B72.	Nessuno	-	-	-
5950	I	Funzione ingresso H1 Commutazione regime CR + ACS ; commutazione regime ACS ; commutazione regime CR ; commutazione regime CR1 ; commutazione regime CR2 ; commutazione regime CR3 ; Error /alarm messaggio ; Richiesta utente CC1 ; richiesta utente CC2 ; Rilascio piscina ; Rilascio solare piscina ; Livello operativo ACS ; Livello operativo CR1 ; Livello operativo CR2 ; Livello operativo3 ; Termostato ambiente CR1 ; Termostato ambiente CR2 ; Termostato ambiente CR3 ; Termostato pompa circolazione ; Conteggio impulsi ; Monitoraggio punto rugiada ; Setup incremento temp mandata igrostatico ; Termostato ritorno caldaia ; Operazionale segnale fonte supplementare ; Misurazione mandata Hz ; Richiesta utente CC1 10V ; Richiesta utente CC2 10V ; Misurazione pressione 10V ; Umidità relativa ambiente 10V ; Temperatura ambiente 10V ; Misurazione mandata 10V ; Misurazione temperatura 10V.	Commutazione regime CR1	-	-	-
5951	I	Logica contatto H1 NC (normalmente chiuso) ; NO (normalmente aperto)	NC	-	-	-
5953	I	Livello tensione 1 H1	0	0	1000	-
5954	I	Valore funzione 1 H1	0	-100	500	-
5955	I	Livello tensione 2 H1	10	0	1000	-
5956	I	Valore funzione 2 H1	100	-100	500	-
5957	I	Temperature sonda H1 Nessuno ; sonda mandata solare B63 ; Sonda ritorno solare B64	Nessuno	-	-	-
5960	I	Funzione ingresso H3 Commutazione regime CR + ACS ; commutazione regime ACS ; commutazione regime CR ; commutazione regime CR1 ; commutazione regime CR2 ; commutazione regime CR3 ; Error /alarm messaggio ; Richiesta utente CC1 ; richiesta utente CC2 ; Rilascio piscina ; Rilascio solare piscina ; Livello operativo ACS ; Livello operativo CR1 ; Livello operativo CR2 ; Livello operativo3 ; Termostato ambiente CR1 ; Termostato ambiente CR2 ; Termostato ambiente CR3 ; Termostato pompa circolazione ; Conteggio impulsi ; Monitoraggio punto rugiada ; Setup incremento temp mandata igrostatico ; Termostato ritorno caldaia ; Operazionale segnale fonte supplementare ; Misurazione mandata Hz ; Richiesta utente CC1 10V ; Richiesta utente CC2 10V ; Misurazione pressione 10V ; Umidità relativa ambiente 10V ; Temperatura ambiente 10V ; Misurazione mandata 10V ; Misurazione temperatura 10V.	Commutazione regime CR + ACS	-	-	-
5961	I	Logica contatto H3 NC (normalmente chiuso) ; NO (normalmente aperto)	NO (normalmente aperto)	-	-	-
5963	I	Valore di ingresso 1 H3	0	0	1000	-
5964	I	Valore funzione 1 H3	0	-100	500	-
5965	I	Valore di ingresso 2 H3	10	0	1000	-
5966	I	Valore ingresso 2 H3	100	-100	500	-

N° param.	Livello	Funzione	Impostazione di fabbrica	Min	Max	Unità di misura
5967	I	Sonda temperatura H3 Nessuno ; Sonda mandata solare B63 ; sonda ritorno solare B64	Nessuno	-	-	-
5980	F	Input funzione EX1 Nessuno ; contatore 1° stadio bruciatore ; blocco generazione calore ; Messaggio di errore / allarme ; dissipazione calore in eccesso	Contatore 1° stadio del bruciatore	-	-	-
5981	F	Tipo Cont ingresso EX1 NC ; NO	NO (normalmente aperto)	-	-	-
5986	F	Messaggio di errore input SLT L1 Off ; Sempre ; Automaticamente	Automaticamente	-	-	-
6014	I	Gruppo miscelazione funzione 1 Multifunzione ; Circuito di riscaldamento 1 ; Regolatore temp. ritorno ; Regolatore prim/pompa di sistema ; Controllo primario ACS ; Riscaldatore istantaneo ACS ; Controllo ritorno cascata ; Circuito di raffreddamento 1(**) ; Circuito riscaldamento / Circuito di raffreddamento 1(**) ; controllo temperatura caldaia a combustibile solido.	Circuito di riscaldamento 1	-	-	-
6097	F	Tipo sonda collettore NTC* ; Platinum 1000	NTC	-	-	-
6098	F	Correzione sonda collettore	0	-20	20	°C
6099	F	Correzione sonda collettore 2	0	-20	20	°C
6100	F	Correzione sonda esterna	0	-3,0	3,0	°C
6101	F	Tipo sensore temp gas condotto di scarico NTC 10k ; PT 1000	NTC	-	-	-
6102	F	Correzione sensore temp gas condotto di scarico	0	-20	20	°C
6110	F	Costante di tempo edificio	15	0	50	h
6116	O	Compensazione della costante di tempo del Setpoint	0	0	14	min
6117	O	Compensazione del Setpoint	20	--- / 1	100	°C
6118	O	Ritardo di riduzione del Setpoint	60	--- / 1	200	K/min
6120	F	Protezione antigelo impianto Off ; On	On	-	-	-
6135	F	Modalità attivazione deumidificatore Off ; On	Off	-	-	-
6136	F	Modalità attivazione deumidificatore 24h/giorno ; Progr. Giorn. Circuito calore ; Programma giornaliero 5	24h/giorno	-	-	-
6137	F	Controllo umidità relativa ON	55	0	100	%
6138	F	Differenziale di controllo umidità relativa	5	2	50	%
6140	O	Pressione massima dell'acqua 1	---	--- / 0,0	10,0	bar
6141	O	Pressione minima dell'acqua 1	---	--- / 0,0	10,0	bar
6142	O	Pressione critica minima dell'acqua 1	---	--- / 0,0	10,0	bar
6148	F	Supervisione pressione statica 1 Nessuno ; Con l'ingresso H1 ; Con modulo di ingresso H2 1 ; Con il modulo di ingresso H2 2 ; Con il modulo di ingresso H2 3 ; Con il modulo di ingresso H21 1 ; Con il modulo di ingresso H21 2 ; Con il modulo di ingresso H21 3 ; Con il modulo di ingresso H22 1 ; Con ingresso modulo H22 2 ; Con il modulo di ingresso H22 3 ; Con ingresso H3	Nessuno	-	-	-
6150	O	Pressione massima dell'acqua 2	---	--- / 0,0	10,0	bar
6151	O	Pressione minima dell'acqua 2	---	--- / 0,0	10,0	bar
6152	O	Pressione critica minima dell'acqua 2	---	--- / 0,0	10,0	bar
6154	F	Supervisione pressione statica 2 Nessuno ; Con l'ingresso H1 ; Con modulo di ingresso H2 1 ; Con il modulo di ingresso H2 2 ; Con il modulo di ingresso H2 3 ; Con il modulo di ingresso H21 1 ; Con il modulo di ingresso H21 2 ; Con il modulo di ingresso H21 3 ; Con il modulo di ingresso H22 1 ; Con ingresso modulo H22 2 ; Con il modulo di ingresso H22 3 ; Con ingresso H3	Nessuno	-	-	-
6180	O	Pressione massima dell'acqua 3	---	--- / 0,0	10,0	bar
6181	O	Pressione minima dell'acqua 3	---	--- / 0,0	10,0	bar
6182	O	Pressione critica minima dell'acqua 3	---	--- / 0,0	10,0	bar

N° param.	Livello	Funzione	Impostazione di fabbrica	Min	Max	Unità di misura
6184	F	Supervisione pressione statica 3 Nessuno ; Con l'ingresso H1 ; Con modulo di ingresso H2 1 ; Con il modulo di ingresso H2 2 ; Con il modulo di ingresso H2 3 ; Con il modulo di ingresso H21 1 ; Con il modulo di ingresso H21 2 ; Con il modulo di ingresso H21 3 ; Con il modulo di ingresso H22 1 ; Con ingresso modulo H22 2 ; Con il modulo di ingresso H22 3 ; Con ingresso H3	Nessuno	-	-	-
6200	I	Memorizzare sonda No ; Si	No	-	-	-
6204	F	Memorizzare parametri No ; Si	No	-	-	-
6205	F	Ripristino a parametri di default No ; Si	No	-	-	-
6212	I	Verifica numero controllo sorgente di calore 1	-	0	199999	-
6213	I	Verifica numero controllo sorgente di calore 2	-	0	199999	-
6215	I	Verifica numero serbatoio di accumulo	-	0	199999	-
6217	I	Verifica numero circuiti di riscaldamento	-	0	199999	-
6220	I	Versione software	-	0	99,9	-
6222	O	Ore di funzionamento apparecchio	0	0	65535	h
6270	F	Dissipazione calore in eccesso	95	20	350	°C
6271	F	SD dissipazione calore in eccesso	4	0	50	°C
6272	F	Dissipazione calore in eccesso Nessuno ; Sonda ACS B31 ; Sonda collettore B6 ; Sonda ritorno B7 ; Sonda serbatoio accumulo B4 ; Sonda serbatoio accumulo B41 ; Sensore di gas di combustione B8 ; Sensore di temperatura di mandata comune B10 ; Sonda caldaia a combustibile solido B22 ; Sonda serbatoio accumulo B42 ; Sonda ritorno comune B73 ; Sonda ritorno cascata B70 ; Sonda piscina B13 ; Sonda collettore 2 B61 ; Sonda ritorno combustibile solido B72 ; Sonda caldaia B2 ; sonda ACS B3.	Nessuno	-	-	-
6273	F	Durata min dissipazione eccesso di calore	0	0	42	min
6345	O	Codice di messa in servizio	0	0	99999	-
6346	O	Codice ing.	0	0	99999	-
6358	F	Uscita di tensione GX1 5 Volt ; 12 Volt	5 Volt	-	-	-
<b>Sistema LPB</b>						
6600	I	Indirizzo apparecchio	1	0	16	-
6601	F	Indirizzo segmento	0	0	14	-
6604	F	Funzione alimentazione del bus Off ; Automatico	Automatico	-	-	-
6605	F	Stato alimentazione del bus Off ; On	On	-	-	-
6610	O	Visualiz. messaggi sistema No ; Si	Si	-	-	-
6612	O	Ritardo di allarme	---	--- / 2	60	min
6620	F	Funzioni di commutazione dell'azione Segmento ; Sistema	Sistema	-	-	-
6621	F	Conversione estate Localmente ; Centralmente	Locale	-	-	-
6623	F	Modalità op. di commutazione Locale ; Centrale	Centrale	-	-	-
6624	F	Blocco manuale della sorgente Locale ; Segmento	Locale	-	-	-
6625	F	Assegnazione acqua sanitaria CRs locali ; Tutti i CRs nel segmento ; Tutti i CR nel sistema	Tutti i circuiti di riscaldamento nel sistema	-	-	-
6627	F	Richiesta freddo Locale ; Centrale	Locale	-	-	-
6630	F	Gestore della cascata Sempre ; Automatico	Automatico	-	-	-
6631	F	Uscita sorgente in modalità eco Off ; On ACS ; On	On	-	-	-

N° param.	Livello	Funzione	Impostazione di fabbrica	Min	Max	Unità di misura
6632	F	Nota limite temperatura esterna sorgente ext No   Sì	No	-	-	-
6640	I	Modo orologio Autonomo   Slave senza impost. remota   Slave con impost. remota   Master	Autonomo	-	-	-
6650	F	Acquisizione temperatura esterna	0	0	239	-
<b>Errore</b>						
6710	I	Reset relé di allarme No   Sì	No	-	-	-
6740	F	Allarme temp. mandata 1	---	--- / 10	240	min
6741	F	Allarme temp. mandata 2	---	--- / 10	240	min
6742	F	Allarme temp. mandata 3	---	--- / 10	240	min
6743	F	Allarme temp. caldaia	---	--- / 10	240	min
6745	F	Allarme riscaldamento ACS	---	--- / 1	48	h
6746	F	Allarme temperatura mandata raffreddamento 1	---	--- / 10	240	min
6800	F	Cronologia 1	-	-	-	-
6801	F	Codice errore 1	-	0	255	-
6802	F	Cronologia 2	-	-	-	-
6803	F	Codice errore 2	-	0	255	-
6804	F	Cronologia 3	-	-	-	-
6805	F	Codice errore 3	-	0	255	-
6806	F	Cronologia 4	-	-	-	-
6807	F	Codice errore 4	-	0	255	-
6808	F	Cronologia 5	-	-	-	-
6809	F	Codice errore 5	-	0	255	-
6810	F	Cronologia 6	-	-	-	-
6811	F	Codice errore 6	-	0	255	-
6812	F	Cronologia 7	-	-	-	-
6813	F	Codice errore 7	-	0	255	-
6814	F	Cronologia 8	-	-	-	-
6815	F	Codice errore 8	-	0	255	-
6816	F	Cronologia 9	-	-	-	-
6817	F	Codice errore 9	-	0	255	-
6818	F	Cronologia 10	-	-	-	-
6819	F	Codice errore 10	-	0	255	-
6820	O	Reset cronologia No   Sì	No	-	-	-
<b>Manutenzione / Assistenza</b>						
7040	F	Intervallo ore funzionamento bruciatore	---	--- / 10 / 100	10000	h
7041	F	Ore funzionam. bruc. dopo manutenzione	0	0	10000	h
7042	F	Intervallo avviamenti bruciatore	---	--- / 60 / 100	65535	-
7043	F	Avviamenti bruc. dopo manutenzione	0	0	65535	-
7044	F	Intervallo Manutenzione	---	--- / 1	240	months
7045	F	Tempo trascorso dopo manutenzione	0	0	240	months
7053	F	Limite di temperatura del gas di scarico	---	--- / 0	350	°C
7054	F	Ritardo messaggio allarme gas di scarico	0	0	120	min
7056	F	Rischio di scottature ACS	70	40	80	°C
7119	F	Funzioni ECO bloccate   libere	Bloccate	-	-	-
7120	E	Modalità ECO Off   On	Off	-	-	-
7130	E	Funzione spazzacamino Off   On	Off	-	-	-
7140	E	Funzionamento manuale Off   On	Off	-	-	-

N° param.	Livello	Funzione	Impostazione di fabbrica	Min	Max	Unità di misura
7150	I	Simulazione temp. Esterna	-	-50,0	50	°C
7170	I	Telefono servizio clienti	-	-	-	-
<b>Configurazione modulo di estensione</b>						
		<b>Modulo 1</b>				
7300	F	Funzione modulo di estensione 1 Nessuno ; multifunzione ; Circuito di riscaldamento 1 ; Circuito di riscaldamento 2 ; Circuito di riscaldamento 3 ; Regolatore di temperatura restituzione ; solare ACS ; Pompa contr Primaria / sistema ; controllore primario ACS ; scaldabagno istantaneo ; Torna temperatura contr cascata ; Circuito di raffreddamento 1 ; Circ / raffresca- mento circ 1 ; caldaia a combustibile solido	-	-	-	-
7301	F	Relè di Uscita QX21 modulo 1 Nessuno ; Pompa Q4 ; Resistenza elettrica ACS K6 ; Pompa collettore Q5 ; Pompa H1 Q15 ; Pompa caldaia Q1 ; Pompa by-pass Q12 ; Uscita allarme K10 ; 2 veloci- tà pompa CR1 Q21 ; 2 velocità pompa CR2 Q22 ; 2 velocità pompa CRP Q23 ; Pompa circ risc CRP Q20 ; Pompa H2 Q18 ; Pompa sistema Q14 ; Valvola blocco sorgente Y4 ; Pompa caldaia combustibile solido Q10 ; Programma orario 5 K13 ; Valvola di ritorno accumulo Y15 ; Pompa solare scambio esterno K9 ; Elemento di controllo solare K8 ; Elemento di controllo piscina K18 ; Pompa collettore 2 Q16 ; Pompa H3 Q19 ; Relè gas di scarico K17 ; Ventilatore K30 ; Pompa di cascata Q25 ; Pompa accumulo Q11 ; Pompa ACS Q35 ; Pompa circo- laz. Interna ACS Q33 ; Richiesta calore K27 ; Richiesta di refrig. K28 (**); Richiesta deumidificatore. K29 (**); Valvola deviatrice raffreddamento Y21 (**); Pompa circo- lato di riscaldamento CR1 Q2 ; Pompa circuito di riscaldamento CR2 Q6 ; ACS ctrl elem Q3 ; controllo del codice sorgente complementare K32 ; Protezione sovratempera- tura K11	-	-	-	-
7302	F	Relè di uscita QX22 modulo 1 OL 7301	-	-	-	-
7303	F	Relè di uscita QX23 modulo 1 OL 7301	-	-	-	-
7307	F	Sonda input BX21 modulo 1 Nessuno ; Sonda ACS B31 ; Sonda collettore B6 ; Sonda ritorno B7 ; Sonda circolazione ACS B39 ; Sensore Buffer B4 ; Sensore buffer B41 ; Sensore di temperatura gas di combustione B8 ; Sonda mandata comune B10 ; Sonda caldaia a combustibile solido B22 ; ACS ricarica sensore B36 ; Buffer sensore B42 ; sonda ritorno comune B73 ; sonda ritorno cascata B70 ; sensore piscina B13 ; sonda collettore 2 B61 ; sensore di flusso solare B63 ; sonda ritorno solare B64 ; sensore di uscita ACS B38 ; bollire a combustibile solido ret sens B72	-	-	-	-
7308	F	Sonda input BX22 modulo 1 OL 7307	-	-	-	-
7311	F	Funzione input H2 modulo 1 Nessuno ; Commutazione regime CR + ACS ; Commuta- zione regime ACS ; Commutazione regime CR ; Commu- tazione regime CR1 ; Commutazione regime CR2 ; Commutazione regime CR3 ; Blocco generatore di calore ; Messaggio di errore / allarme ; Richiesta utente VK1 ; richiesta utente VK2 ; attivazione fonte di calore piscina ; smaltimento del calore in eccesso ; attivazione solare piscina ; livello operativo ACS ; livello operativo CR1 ; livello operativo CR2 ; livello operativo CR3 ; termostato ambiente CR1 ; termostato ambiente CR2 ; termostato ambiente CR3 ; interruttore di flusso ACS ; Circ 'termo- stato pompa ; Monitor Punto di rugiada ; setpoint sonda temp incr igrostatato ; Termostato ritorno caldaia ; Stato fonti supplementari ; cambio priorità ACS caldaia combu- stibile solido ; richiesta utente VK1 10V ; richiesta utente VK2 10V ; misurazione della pressione 10V ; umidità ambiente Rel. 10V ; temperatura ambiente 10V ; misurazione di portata 10V ; misurazione Temp 10V	Commutazione regime CR2	-	-	-
7312	F	Tipo di contatto H2 modulo 1 NC ; NO	NC (normal- mente chiuso)	-	-	-
7314	F	Valore di tensione 1 H2 modulo 1	0	0	10	V
7315	F	Valore Funzione 1 H2 modulo 1	0	-100	500	-
7316	F	Valore di tensione 2 H2 modulo 1	10	0	10	V

N° param.	Livello	Funzione	Impostazione di fabbrica	Min	Max	Unità di misura
7317	F	Valore Funzione 2 H2 modulo 1	100	-100	500	-
7318	F	Sonda temperatura H2 modulo 1 Nessuno ; Sonda mandata solare B63 ; Sonda ritorno solare B64	Nessuno	-	-	-
7321	F	Funzione input H21 modulo 1 Nessuno ; Commutazione regime CR + ACS ; Commutazione regime ACS ; Commutazione regime CR ; Commutazione regime CR1 ; Commutazione regime CR2 ; Commutazione regime CR3 ; Blocco generatore di calore ; Messaggio di errore / allarme ; Richiesta utente VK1 ; richiesta utente VK2 ; attivazione fonte di calore piscina ; smaltimento del calore in eccesso ; attivazione solare piscina ; livello operativo ACS ; livello operativo CR1 ; livello operativo CR2 ; livello operativo CR3 ; termostato ambiente CR1 ; termostato ambiente CR2 ; termostato ambiente CR3 ; interruttore di flusso ACS ; Circ 'termostato pompa ; Monitor Punto di rugiada ; setpoint sonda temp incr igrostatato ; Termostato ritorno caldaia ; Stato fonti supplementari ; cambio priorità ACS caldaia combustibile solido ; richiesta utente VK1 10V ; richiesta utente VK2 10V ; misurazione della pressione 10V ; umidità ambiente Rel. 10V ; temperatura ambiente 10V ; misurazione di portata 10V ; misurazione Temp 10V	-	-	-	-
7322	F	Tipo di contatto H21 modulo 1 NC ; NO	NO	-	-	-
7324	F	Valore di ingresso 1 H21 modulo 1	0	0	1000	-
7325	F	Valore Funzione 1 H21 modulo 1	0	-100	500	-
7326	F	Valore di ingresso 2 H21 modulo 1	10	0	1000	-
7327	F	Valore Funzione 2 H21 modulo 1	100	-100	500	-
7328	F	Sonda temperatura H21 modulo 1 Nessuno ; sonda mandata solare B63 ; sonda ritorno solare B64	Nessuno	-	-	-
7331	F	Funzione input H22 modulo 1 OL 7321	-	-	-	-
7332	F	Tipo di contatto H22 modulo 1 NC ; NO	NO	-	-	-
7334	F	Valore di ingresso 1 H22 modulo 1	0	0	1000	-
7335	F	Valore Funzione 1 H22 modulo 1	0	-100	500	-
7336	F	Valore di ingresso 2 H22 modulo 1	10	0	1000	-
7337	F	Valore Funzione 2 H22 modulo 1	100	-100	500	-
7338	F	Sonda temperatura H22 modulo 1 Nessuno ; sonda mandata solare B63 ; Sonda ritorno solare B64	Nessuno	-	-	-
7341	F	Tensione di uscita GX21 modulo 1 5 Volt ; 12 Volt	5 Volt	-	-	-
7342	I	Funzione input EX21 modulo 1 Nessuno ; Conteggio 1° stadio bruciatore ; Blocco generazione di calore ; Messaggio di errore / allarme ; dissipazione calore in eccesso	-	-	-	-
7343	O	Tipo di contatto input EX21 modulo 1 NC ; NO	NO	-	-	-
7348	F	Funzione output UX21 modulo 1 Nessuno ; Pompa caldaia Q1 ; Pompa ACS Q3 ; Pompa ACS interm circ Q33 ; Pompa circuito di riscaldamento CR1 Q2 ; pompa del circuito di calore CR2 Q6 ; pompa del circuito di calore CR3 Q20 ; Pompa collettore Q5 ; Pompa solare ext exch K9 ; tampone pompa solare K8 ; Solar pompa swi piscina K18 ; pompa collettore 2 Q16 ; Pompa WH immediata Q34 ; pompa della caldaia a combustibile solido Q10 ; setpoint caldaia ; richiesta di uscita ; richiesta di calore ; richiesta di refrigerazione ; modulazione del bruciatore	-	-	-	-
7349	F	Segnale logico output UX21 modulo 1 Standard ; Invertito	Standard	-	-	-
7350	F	Segnale output UX21 modulo 1 0 .. 10V ; PWM	0,,10V	-	-	-
7354	F	Valore temperatura 10V UX21 modulo1	100	5	130	°C
7355	F	Funzione output UX22 modulo 1 OL 7348	-	-	-	-

N° param.	Livello	Funzione	Impostazione di fabbrica	Min	Max	Unità di misura
7356	F	Segnale logico output UX22 modulo 1 Standard ; Invertito	Standard	-	-	-
7357	F	Segnale output UX22 modulo 1 0 .. 10V ; PWM	0,,10V	-	-	-
7361	F	Valore temperatura 10V UX22 modulo 1	100	5	130	°C
<b>Modulo 2</b>						
7375	F	Funzione modulo di estensione 2 Nessuno ; multifunzione ; Circuito di riscaldamento 1 ; Circuito di riscaldamento 2 ; Circuito di riscaldamento 3 ; Regolatore di temperatura restituzione ; solare ACS ; Pompa contr Primaria / sistema ; controllore primario ACS ; scaldabagno istantaneo ; Torna temperatura contr cascata ; Circuito di raffreddamento 1 ; Circ / raffresca- mento circ 1 ; caldaia a combustibile solido	-	-	-	-
7376	F	Relè di Uscita QX21 modulo 2 Nessuno ; Pompa Q4 ; Resistenza elettrica ACS K6 ; Pompa collettore Q5 ; Pompa H1 Q15 ; Pompa caldaia Q1 ; Pompa by-pass Q12 ; Uscita allarme K10 ; 2 veloci- tà pompa CR1 Q21 ; 2 velocità pompa CR2 Q22 ; 2 velocità pompa CRP Q23 ; Pompa circ risc CRP Q20 ; Pompa H2 Q18 ; Pompa sistema Q14 ; Valvola blocco sorgente Y4 ; Pompa caldaia combustibile solido Q10 ; Programma orario 5 K13 ; Valvola di ritorno accumulo Y15 ; Pompa solare scambio esterno K9 ; Elemento di controllo solare K8 ; Elemento di controllo piscina K18 ; Pompa collettore 2 Q16 ; Pompa H3 Q19 ; Relè gas di scarico K17 ; Ventilatore K30 ; Pompa di cascata Q25 ; Pompa accumulo Q11 ; Pompa ACS Q35 ; Pompa circo- laz. Interna ACS Q33 ; Richiesta calore K27 ; Richiesta di refrig. K28 (**); Richiesta deumidificatore. K29 (**); Valvola deviatrice raffreddamento Y21 (**); Pompa circo- lato di riscaldamento CR1 Q2 ; Pompa circuito di riscald- amento CR2 Q6 ; ACS ctrl elem Q3 ; controllo del codice sorgente complementare K32 ; Protezione sovratempera- tura K11	-	-	-	-
7377	F	Relè di uscita QX22 modulo 2 OL 7376	-	-	-	-
7378	F	Relè di uscita QX23 modulo 2 OL 7376	-	-	-	-
7382	F	Sonda input BX21 modulo 2 Nessuno ; Sonda ACS B31 ; Sonda collettore B6 ; Sonda ritorno B7 ; Sonda circolazione ACS B39 ; Sensore Buffer B4 ; Sensore buffer B41 ; Sensore di temperatura gas di combustione B8 ; Sonda mandata comune B10 ; Sonda caldaia a combustibile solido B22 ; ACS ricarica sensore B36 ; Buffer sensore B42 ; sonda ritorno comune B73 ; sonda ritorno cascata B70 ; sensore piscina B13 ; sonda collettore 2 B61 ; sensore di flusso solare B63 ; sonda ritorno solare B64 ; sensore di uscita ACS B38 ; bollire a combustibile solido ret sens B72	-	-	-	-
7383	F	Sonda input BX22 modulo 2 OL 7382	-	-	-	-
7386	F	Funzione input H2 modulo 2 Nessuno ; Commutazione regime CR + ACS ; Commuta- zione regime ACS ; Commutazione regime CR ; Commu- tazione regime CR1 ; Commutazione regime CR2 ; Commutazione regime CR3 ; Blocco generatore di calore ; Messaggio di errore / allarme ; Richiesta utente VK1 ; richiesta utente VK2 ; attivazione fonte di calore piscina ; smaltimento del calore in eccesso ; attivazione solare piscina ; livello operativo ACS ; livello operativo CR1 ; livello operativo CR2 ; livello operativo CR3 ; termostato ambiente CR1 ; termostato ambiente CR2 ; termostato ambiente CR3 ; interruttore di flusso ACS ; Circ 'termo- stato pompa ; Monitor Punto di rugiada ; setpoint sonda temp incr igrostatato ; Termostato ritorno caldaia ; Stato fonti supplementari ; cambio priorità ACS caldaia com- bustibile solido ; richiesta utente VK1 10V ; richiesta utente VK2 10V ; misurazione della pressione 10V ; umidità ambiente Rel. 10V ; temperatura ambiente 10V ; misurazione di portata 10V ; misurazione Temp 10V	-	-	-	-
7387	F	Tipo di contatto H2 modulo 2 NC ; NO	NO	-	-	-
7389	F	Valore di tensione 1 H2 modulo 2	0	0	10	V
7390	F	Valore Funzione 1 H2 modulo 2	0	-100	500	-

N° param.	Livello	Funzione	Impostazione di fabbrica	Min	Max	Unità di misura
7391	F	Valore di tensione 2 H2 modulo 2	10	0	10	V
7392	F	Valore Funzione 2 H2 modulo 2	100	-100	500	-
7393	F	Sonda temperatura H2 modulo 2 Nessuno ; Sonda mandata solare B63 ; Sonda ritorno solare B64	Nessuno	-	-	-
7396	F	Funzione input H21 modulo 2 Nessuno ; Commutazione regime CR + ACS ; Commutazione regime ACS ; Commutazione regime CR ; Commutazione regime CR1 ; Commutazione regime CR2 ; Commutazione regime CR3 ; Blocco generatore di calore ; Messaggio di errore / allarme ; Richiesta utente VK1 ; richiesta utente VK2 ; attivazione fonte di calore piscina ; smaltimento del calore in eccesso ; attivazione solare piscina ; livello operativo ACS ; livello operativo CR1 ; livello operativo CR2 ; livello operativo CR3 ; termostato ambiente CR1 ; termostato ambiente CR2 ; termostato ambiente CR3 ; interruttore di flusso ACS ; Circ 'termostato pompa ; Monitor Punto di rugiada ; setpoint sonda temp incr igrostatato ; Termostato ritorno caldaia ; Stato fonti supplementari ; cambio priorità ACS caldaia combustibile solido ; richiesta utente VK1 10V ; richiesta utente VK2 10V ; misurazione della pressione 10V ; umidità ambiente Rel. 10V ; temperatura ambiente 10V ; misurazione di portata 10V ; misurazione Temp 10V	-	-	-	-
7397	F	Tipo di contatto H21 modulo 2 NC ; NO	NO	-	-	-
7399	F	Valore di ingresso 1 H21 modulo 2	0	0	1000	-
7400	F	Valore Funzione 1 H21 modulo 2	0	-100	500	-
7401	F	Valore di ingresso 2 H21 modulo 2	10	0	1000	-
7402	F	Valore Funzione 2 H21 modulo 2	100	-100	500	-
7403	F	Sonda temperatura H21 modulo 2 Nessuno ; sonda mandata solare B63 ; sonda ritorno solare B64	Nessuno	-	-	-
7406	F	Funzione input H22 modulo 2 OL 7321	-	-	-	-
7407	F	Tipo di contatto H22 modulo 2 NC ; NO	NO	-	-	-
7409	F	Valore di ingresso 1 H22 modulo 2	0	0	1000	-
7410	F	Valore Funzione 1 H22 modulo 2	0	-100	500	-
7411	F	Valore di ingresso 2 H22 modulo 2	10	0	1000	-
7412	F	Valore Funzione 2 H22 modulo 2	100	-100	500	-
7413	F	Sonda temperatura H22 modulo 2 Nessuno ; sonda mandata solare B63 ; Sonda ritorno solare B64	Nessuno	-	-	-
7416	F	Tensione di uscita GX21 modulo 2 5 Volt ; 12 Volt	5 Volt	-	-	-
7417	I	Funzione input EX21 modulo 2 Nessuno ; Conteggio 1° stadio bruciatore ; Blocco generazione di calore ; Messaggio di errore / allarme ; dissipazione calore in eccesso	-	-	-	-
7418	O	Tipo di contatto input EX21 modulo 2 NC ; NO	NO	-	-	-
7423	F	Funzione output UX21 modulo 2 Nessuno ; Pompa caldaia Q1 ; Pompa ACS Q3 ; Pompa ACS interm circ Q33 ; Pompa circuito di riscaldamento CR1 Q2 ; pompa del circuito di calore CR2 Q6 ; pompa del circuito di calore CR3 Q20 ; Pompa collettore Q5 ; Pompa solare ext exch K9 ; tampone pompa solare K8 ; Solar pompa swi piscina K18 ; pompa collettore 2 Q16 ; Pompa WH immediata Q34 ; pompa della caldaia a combustibile solido Q10 ; setpoint caldaia ; richiesta di uscita ; richiesta di calore ; richiesta di refrigerazione ; modulazione del bruciatore	-	-	-	-
7424	F	Segnale logico output UX21 modulo 2 Standard ; Invertito	Standard	-	-	-
7425	F	Segnale output UX21 modulo 2 0 .. 10V ; PWM	0,,10V	-	-	-
7429	F	Valore temperatura 10V UX21 modulo 2	100	5	130	°C

N° param.	Livello	Funzione	Impostazione di fabbrica	Min	Max	Unità di misura
7430	F	Funzione output UX22 modulo 2 OL 7348	-	-	-	-
7431	F	Segnale logico output UX22 modulo 2 Standard ; Invertito	Standard	-	-	-
7432	F	Segnale output UX22 modulo 2 0 .. 10V ; PWM	0, 10V	-	-	-
7436	F	Valore temperatura 10V UX22 modulo 2	100	5	130	°C
<b>Modulo 3</b>						
7450	F	Funzione modulo di estensione 3 Nessuno ; multifunzione ; Circuito di riscaldamento 1 ; Circuito di riscaldamento 2 ; Circuito di riscaldamento 3 ; Regolatore di temperatura restituzione ; solare ACS ; Pompa contr Primaria / sistema ; controllore primario ACS ; scaldabagno istantaneo ; Torna temperatura contr cascata ; Circuito di raffreddamento 1 ; Circ / raffresca- mento circ 1 ; caldaia a combustibile solido	-	-	-	-
7451	F	Relè di Uscita QX21 modulo 3 Nessuno ; Pompa Q4 ; Resistenza elettrica ACS K6 ; Pompa collettore Q5 ; Pompa H1 Q15 ; Pompa caldaia Q1 ; Pompa by-pass Q12 ; Uscita allarme K10 ; 2 veloci- tà pompa CR1 Q21 ; 2 velocità pompa CR2 Q22 ; 2 velocità pompa CRP Q23 ; Pompa circ risc CRP Q20 ; Pompa H2 Q18 ; Pompa sistema Q14 ; Valvola blocco sorgente Y4 ; Pompa caldaia combustibile solido Q10 ; Programma orario 5 K13 ; Valvola di ritorno accumulo Y15 ; Pompa solare scambio esterno K9 ; Elemento di controllo solare K8 ; Elemento di controllo piscina K18 ; Pompa collettore 2 Q16 ; Pompa H3 Q19 ; Relè gas di scarico K17 ; Ventilatore K30 ; Pompa di cascata Q25 ; Pompa accumulo Q11 ; Pompa ACS Q35 ; Pompa circo- laz. Interna ACS Q33 ; Richiesta calore K27 ; Richiesta di refrig. K28 (**); Richiesta deumidificatore K29 (**); Valvola deviatrice raffreddamento Y21 (**); Pompa circo- lato di riscaldamento CR1 Q2 ; Pompa circuito di riscaldi- mento CR2 Q6 ; ACS ctrl elem Q3 ; controllo del codice sorgente complementare K32 ; Protezione sovratempera- tura K11	-	-	-	-
7452	F	Relè di uscita QX22 modulo 3 OL 7451	-	-	-	-
7453	F	Relè di uscita QX23 modulo 2 OL 7451	-	-	-	-
7457	F	Sonda input BX21 modulo 3 Nessuno ; Sonda ACS B31 ; Sonda collettore B6 ; Sonda ritorno B7 ; Sonda circolazione ACS B39 ; Sensore Buffer B4 ; Sensore buffer B41 ; Sensore di temperatura gas di combustione B8 ; Sonda mandata comune B10 ; Sonda caldaia a combustibile solido B22 ; ACS ricarica sensore B36 ; Buffer sensore B42 ; sonda ritorno comune B73 ; sonda ritorno cascata B70 ; sensore piscina B13 ; sonda collettore 2 B61 ; sensore di flusso solare B63 ; sonda ritorno solare B64 ; sensore di uscita ACS B38 ; bollire a combustibile solido ret sens B72	-	-	-	-
7458	F	Sonda input BX22 modulo 3 OL 7457	-	-	-	-
7461	F	Funzione input H2 modulo 3 Nessuno ; Commutazione regime CR + ACS ; Commuta- zione regime ACS ; Commutazione regime CR ; Commu- tazione regime CR1 ; Commutazione regime CR2 ; Commutazione regime CR3 ; Blocco generatore di calore ; Messaggio di errore / allarme ; Richiesta utente VK1 ; richiesta utente VK2 ; attivazione fonte di calore piscina ; smaltimento del calore in eccesso ; attivazione solare piscina ; livello operativo ACS ; livello operativo CR1 ; livello operativo CR2 ; livello operativo CR3 ; termostato ambiente CR1 ; termostato ambiente CR2 ; termostato ambiente CR3 ; interruttore di flusso ACS ; Circ 'termo- stato pompa ; Monitor Punto di rugiada ; setpoint sonda temp incr igrostatato ; Termostato ritorno caldaia ; Stato fonti supplementari ; cambio priorità ACS caldaia com- bustibile solido ; richiesta utente VK1 10V ; richiesta utente VK2 10V ; misurazione della pressione 10V ; umidità ambiente Rel. 10V ; temperatura ambiente 10V ; misurazione di portata 10V ; misurazione Temp 10V	-	-	-	-
7462	F	Tipo di contatto H2 modulo 3 NC ; NO	NO	-	-	-
7464	F	Valore di tensione 1 H2 modulo 3	0	0	10	V
7465	F	Valore Funzione 1 H2 modulo 3	0	-100	500	-
7466	F	Valore di tensione 2 H2 modulo 3	10	0	10	V

N° param.	Livello	Funzione	Impostazione di fabbrica	Min	Max	Unità di misura
7467	F	Valore Funzione 2 H2 modulo 3	100	-100	500	-
7468	F	Sonda temperatura H2 modulo 3 Nessuno ; Sonda mandata solare B63 ; Sonda ritorno solare B64	Nessuno	-	-	-
7471	F	Funzione input H21 modulo 3 Nessuno ; Commutazione regime CR + ACS ; Commutazione regime ACS ; Commutazione regime CR ; Commutazione regime CR1 ; Commutazione regime CR2 ; Commutazione regime CR3 ; Blocco generatore di calore ; Messaggio di errore / allarme ; Richiesta utente VK1 ; richiesta utente VK2 ; attivazione fonte di calore piscina ; smaltimento del calore in eccesso ; attivazione solare piscina ; livello operativo ACS ; livello operativo CR1 ; livello operativo CR2 ; livello operativo CR3 ; termostato ambiente CR1 ; termostato ambiente CR2 ; termostato ambiente CR3 ; interruttore di flusso ACS ; Circ 'termostato pompa ; Monitor Punto di rugiada ; setpoint sonda temp incr igrostatato ; Termostato ritorno caldaia ; Stato fonti supplementari ; cambio priorità ACS caldaia combustibile solido ; richiesta utente VK1 10V ; richiesta utente VK2 10V ; misurazione della pressione 10V ; umidità ambiente Rel. 10V ; temperatura ambiente 10V ; misurazione di portata 10V ; misurazione Temp 10V	-	-	-	-
7472	F	Tipo di contatto H21 modulo 3 NC ; NO	NO	-	-	-
7474	F	Valore di ingresso 1 H21 modulo 3	0	0	1000	-
7475	F	Valore Funzione 1 H21 modulo 3	0	-100	500	-
7476	F	Valore di ingresso 2 H21 modulo 3	10	0	1000	-
7477	F	Valore Funzione 2 H21 modulo 3	100	-100	500	-
7478	F	Sonda temperatura H21 modulo 3 Nessuno ; sonda mandata solare B63 ; sonda ritorno solare B64	Nessuno	-	-	-
7481	F	Funzione input H22 modulo 3 OL 7471	-	-	-	-
7482	F	Tipo di contatto H22 modulo 3 NC ; NO	NO	-	-	-
7484	F	Valore di ingresso 1 H22 modulo 3	0	0	1000	-
7485	F	Valore Funzione 1 H22 modulo 3	0	-100	500	-
7486	F	Valore di ingresso 2 H22 modulo 3	10	0	1000	-
7487	F	Valore Funzione 2 H22 modulo 3	100	-100	500	-
7488	F	Sonda temperatura H22 modulo 3 Nessuno ; sonda mandata solare B63 ; Sonda ritorno solare B64	Nessuno	-	-	-
7491	F	Tensione di uscita GX21 modulo 3 5 Volt ; 12 Volt	5 Volt	-	-	-
7492	I	Funzione input EX21 modulo 3 Nessuno ; Conteggio 1° stadio bruciatore ; Blocco generazione di calore ; Messaggio di errore / allarme ; dissipazione calore in eccesso	-	-	-	-
7493	O	Tipo di contatto input EX21 modulo 3 NC ; NO	NO	-	-	-
7498	F	Funzione output UX21 modulo 3 Nessuno ; Pompa caldaia Q1 ; Pompa ACS Q3 ; Pompa ACS interm circ Q33 ; Pompa circuito di riscaldamento CR1 Q2 ; pompa del circuito di calore CR2 Q6 ; pompa del circuito di calore CR3 Q20 ; Pompa collettore Q5 ; Pompa solare ext exch K9 ; tampone pompa solare K8 ; Solar pompa swi piscina K18 ; pompa collettore 2 Q16 ; Pompa WH immediata Q34 ; pompa della caldaia a combustibile solido Q10 ; setpoint caldaia ; richiesta di uscita ; richiesta di calore ; richiesta di refrigerazione ; modulazione del bruciatore	-	-	-	-
7499	F	Segnale logico output UX21 modulo 3 Standard ; Invertito	Standard	-	-	-
7500	F	Segnale output UX21 modulo 3 0 .. 10V ; PWM	0,, 10V	-	-	-
7504	F	Valore temperatura 10V UX21 modulo 3	100	5	130	°C
7505	F	Funzione output UX22 modulo 3 OL 7348	-	-	-	-

N° param.	Livello	Funzione	Impostazione di fabbrica	Min	Max	Unità di misura
7506	F	Segnale logico output UX22 modulo 3 Standard ; Invertito	Standard	-	-	-
7507	F	Segnale output UX22 modulo 3 0 .. 10V ; PWM	0,, 10V	-	-	-
7511	F	Valore temperatura 10V UX22 modulo 23	100	5	130	°C
Test input/output						
7700	I	Test relè Nessun test ; Tutto off ; 1 ° stadio bruciatore T2 ; 1°+ 2 ° stadio bruciatore (***) ; Pompa ACS Q3 ; Pompa circuito calore Q2 ; Miscelatore CR aperto Y1 ; Miscelatore CR chiuso Y2 ; Pompa circuito calore Q6 (***) ; Miscelatore CR aperto Y5 (***) ; Miscelatore circuito calore chiuso Y6 (***) ; Uscita relè QX1 ; Uscita relè QX2 (***) ; Uscita relè QX3 (***) ; Uscita relè QX4 (***) ; Uscita relè QX21 modulo 1 ; Uscita relè QX22 modulo 1 ; Uscita relè QX23 modulo 1 ; Uscita relè QX21 modulo 2 ; Uscita relè QX22 modulo 2 ; Uscita relè QX23 modulo 2	Nessun test	-	-	-
7730	I	Temperatura esterna B9	-	-50,0	50	°C
7732	I	Temperatura mandata B1	-	0,0	140	°C
7750	I	Temperatura riscaldamento acqua B3	-	0,0	140	°C
7760	I	Temperatura caldaia B2	-	0,0	140	°C
7780	F	Test output UX21 modulo 1	---	---/0	100	%
7781	F	Segnale output UX21 modulo 1	0	0	100	-
7781	F	[Segnale output UX21 modulo 1] Nessuno ; Chiuso (ooo), Open (- - -) ; Pulse ; Frequenza Hz ; Tensione V ; PWM%	Nessuno	-	-	-
7782	F	Test output UX22 modulo 1	---	---/0	100	%
7783	F	Segnale output UX22 modulo 1	0	0	100	-
7783	F	[Segnale output UX22 modulo 1] Nessuno ; Chiuso (ooo), Open (- - -) ; Pulse ; Frequenza Hz ; Tensione V ; PWM%	Nessuno	-	-	-
7784	F	Test output UX21 modulo 2	---	---/0	100	%
7785	F	Segnale output UX21 modulo 2	0	0	100	-
7785	F	[Segnale output UX21 modulo 2] Nessuno ; Chiuso (ooo), Open (- - -) ; Pulse ; Frequenza Hz ; Tensione V ; PWM%	Nessuno	-	-	-
7786	F	Test output UX22 modulo 2	---	---/0	100	%
7787	F	Segnale output UX22 modulo 2	0	0	100	-
7787	F	[Segnale output UX22 modulo 2] Nessuno ; Chiuso (ooo), Open (- - -) ; Pulse ; Frequenza Hz ; Tensione V ; PWM%	Nessuno	-	-	-
7788	F	Test output UX21 modulo 3	---	---/0	100	%
7789	F	Segnale output UX21 modulo 3 0 .. 10V ; PWM	0	0	100	-
7789	F	[Segnale output UX21 modulo 3] Nessuno ; Chiuso (ooo), Open (- - -) ; Pulse ; Frequenza Hz ; Tensione V ; PWM%	Nessuno	-	-	-
7790	F	Test output UX22 modulo 3	---	---/0	100	%
7791	F	Segnale output UX22 modulo 3 0 .. 10V ; PWM	0	0	100	-
7791	F	[Segnale output UX22 modulo 3] Nessuno ; Chiuso (ooo), Open (- - -) ; Pulse ; Frequenza Hz ; Tensione V ; PWM%	Nessuno	-	-	-
7820	I	Temperatura sonda BX1	-	-28,0	350	°C
7821	I	Temperatura sonda BX2	-	-28,0	350	°C
7830	I	Temp. sonda BX21 modulo 1	0	-28	350	°C
7831	I	Temp. sonda BX22 modulo 1	0	-28	350	°C
7832	I	Temp. sonda BX21 modulo 2	0	-28	350	°C
7833	I	Temp. sonda BX22 modulo 2	0	-28	350	°C
7834	I	Temp. sonda BX21 modulo 3	0	-28	350	°C
7835	I	Temp. sonda BX22 modulo 3	0	-28	350	°C
7844	F	Segnale di ingresso H1	0	0	65535	-

N° param.	Livello	Funzione	Impostazione di fabbrica	Min	Max	Unità di misura
7844	F	[Segnale output H1] Nessuno ; Chiuso (ooo), Open ( - - - ) ; Pulse ; Frequenza Hz ; Tensione V	Nessuno	-	-	-
7845	F	Segnale input H2 modulo 1	0	0	65535	-
7845	F	[Segnale output H2 modulo 1] Nessuno ; Chiuso (ooo), Open ( - - - ) ; Pulse ; Frequenza Hz ; Tensione V	Nessuno	-	-	-
7845	F	Segnale input H21 modulo 1	0	0	65535	-
7845	F	[Segnale output H21 modulo 1] Nessuno ; Chiuso (ooo), Open ( - - - ) ; Pulse ; Frequenza Hz ; Tensione V	Nessuno	-	-	-
7846	F	Segnale input H22 modulo 1	0	0	65535	-
7846	F	[Segnale output H22 modulo 1] Nessuno ; Chiuso (ooo), Open ( - - - ) ; Pulse ; Frequenza Hz ; Tensione V	Nessuno	-	-	-
7847	F	Segnale input H2 modulo 2	0	0	65535	-
7847	F	[Segnale output H2 modulo 2] Nessuno ; Chiuso (ooo), Open ( - - - ) ; Pulse ; Frequenza Hz ; Tensione V	Nessuno	-	-	-
7847	F	Segnale input H21 modulo 2	0	0	65535	-
7847	F	[Segnale output H21 modulo 2] Nessuno ; Chiuso (ooo), Open ( - - - ) ; Pulse ; Frequenza Hz ; Tensione V	Nessuno	-	-	-
7848	F	Segnale input H22 modulo 2	0	0	65535	-
7848	F	[Segnale output H22 modulo 2] Nessuno ; Chiuso (ooo), Open ( - - - ) ; Pulse ; Frequenza Hz ; Tensione V	Nessuno	-	-	-
7849	F	Segnale input H2 modulo 3	0	0	65535	-
7849	F	[Segnale output H2 modulo 3] Nessuno ; Chiuso (ooo), Open ( - - - ) ; Pulse ; Frequenza Hz ; Tensione V	Nessuno	-	-	-
7849	F	Segnale input H21 modulo 3	0	0	65535	-
7849	F	[Segnale output H21 modulo 3] Nessuno ; Chiuso (ooo), Open ( - - - ) ; Pulse ; Frequenza Hz ; Tensione V	Nessuno	-	-	-
7850	F	Segnale input H22 modulo 3	0	0	65535	-
7850	F	[Segnale output H22 modulo 3] Nessuno ; Chiuso (ooo), Open ( - - - ) ; Pulse ; Frequenza Hz ; Tensione V	Nessuno	-	-	-
7858	F	Segnale input H3	0	0	65535	-
7858	F	[Segnale output H3] Nessuno ; Chiuso (ooo), Open ( - - - ) ; Pulse ; Frequenza Hz ; Tensione V	Nessuno	-	-	-
7870	I	Guasto bruciatore S3 0V ; 230V	-	-	-	-
7881	I	1° stadio bruciatore E1 0V ; 230V	-	-	-	-
7884	I	Messaggio errore SLT L1 0V ; 230V	-	-	-	-
7950	I	Input EX21 modulo 1 0V ; 230V	0V	-	-	-
7951	I	Input EX21 modulo 2 0V ; 230V	0V	-	-	-
7952	I	Input EX21 modulo 3 0V ; 230V	0V	-	-	-
<b>Stato</b>						
8000	I	Stato circuito riscaldamento 1	-	-	-	-
8001	I	Stato circuito riscaldamento 2	-	-	-	-
8002	I	Stato circuito riscaldamento P	-	-	-	-
8003	I	Stato ACS	-	-	-	-
8004	I	Stato circuito raffreddamento 1	-	-	-	-
8005	I	Stato caldaia	-	-	-	-
8007	I	Stato solare	-	-	-	-
8008	I	Stato caldaia a combustibile solido	-	-	-	-

N° param.	Livello	Funzione	Impostazione di fabbrica	Min	Max	Unità di misura
8010	I	Stato accumulo	-	-	-	-
8011	I	Stato piscina	-	-	-	-
8022	I	Stato fonte supplementare	-	-	-	-
<b>Diagnostica generazione di calore</b>						
8100-8130	I	Priorità di generazione 1...16	-	-	-	-
8101-8131	I	Stato generatore 1...16 manca; In riscaldamento ; azionamento manuale attivo ; blocco produttore attivi ; effetto spazzacamino attivo ; commutazione attiva ACS ; limitazione temperatura esterna attiva ; Nessuna attivazione ; attivo	-	-	-	-
8138	I	Temperatura di mandata generatore in cascata	0	0	140	°C
8139	I	Setpoint di mandata generatore in cascata	0	0	140	°C
8140	I	Temperatura di ritorno generatore in cascata	0	0	140	°C
8141	I	Setpoint di ritorno generatore in cascata	0	0	140	°C
8150	I	Commutazione attuale produttore	0	0	990	h
<b>Parametri diagnostica</b>						
8300	I	1° stadio bruciatore T2 Off ; On	-	-	-	-
8310	I	Temperatura caldaia	-	0,0	140,0	°C
8311	I	Setpoint caldaia	-	0,0	140,0	°C
8312	I	Punto di commutazione della caldaia	0	0	140	°C
8314	I	Temperatura ritorno caldaia	-	0,0	140,0	°C
8315	I	Setpoint Temperatura ritorno caldaia	0	0	140	°C
8316	I	Temperatura gas di scarico	0	0	350	°C
8318	I	Temperatura massima gas di scarico	0	0	350	°C
8326	I	Modulazione del bruciatore	0	0	100	%
8330	F	Ore di funzionamento primo stadio	0	0	65535	h
8331	F	N. avviamenti primo stadio	-	0	199'999	-
8510	I	Temperatura collettore 1	-	-28,0	350	°C
8511	I	Temperatura collettore 1 max	0	-28,0	350	°C
8512	I	Temperatura collettore 1 min	0	-28,0	350	°C
8513	I	ΔT collettore 1/ACS	-	-168,0	350	°C
8514	I	ΔT collettore 1/scambiatore	-	-168,0	350	°C
8515	I	ΔT collettore 1/piscina	0	-168,0	350	°C
8519	I	Temperatura di mandata solare	0	-28,0	350	°C
8520	I	Temperatura di ritorno solare	0	-28,0	350	°C
8521	I	Rendimento solare	0	0	500	l/min
8526	E	Riscaldamento giornaliero energia solare	0	0	999,9	kWh
8527	E	Riscaldamento complessivo energia solare	0	0	999999,9	kWh
8530	F	Ore di funzionamento produzione solare	-	0	65535	h
8531	F	Ore di funzionamento surriscaldamento collettore	-	0	65535	h
8547	I	Temperatura collettore 2	0	-28	350	°C
8548	I	Temperatura massima collettore 2	-28	-28	350	°C
8549	I	Temperatura minima collettore 2	3500	-28	350	°C
8550	I	ΔT collettore 2/ACS	0	-168	350	°C
8551	I	ΔT collettore 2/scambiatore	0	-168	350	°C
8552	I	ΔT collettore 2/piscina	0	-168	350	°C
8560	I	Temperatura caldaia combustibile solido	0	0	140	°C
8561	I	Setpoint caldaia a combustibile solido	0	0	140	°C
8563	I	Temperatura ritorno caldaia a combustibile solido	0	0	140	°C
8564	I	Setup temperatura caldaia combustibile solido	0	0	140	°C
8568	I	Velocità pompa caldaia combustibile solido	0	0	100	%
8570	E	Ore di funzionamento caldaia combustibile solido	0	0	65535	h
<b>Diagnostica utenze</b>						

N° param.	Livello	Funzione	Impostazione di fabbrica	Min	Max	Unità di misura
8700	I	Temperatura esterna	-	-50,0	50,0	°C
8703	I	Temp. esterna attenuata	-	-50,0	50,0	°C
8704	I	Temp. esterna composta	-	-50,0	50,0	°C
8720	I	Umidità relativa ambiente	-	0	100	%
8721	I	Temperatura ambiente	-	0	50,0	°C
8722	I	Temperatura punto di condensazione 1	-	0	50,0	°C
8730	I	Pompa circuito riscaldamento Q2 Off   On	-	-	-	-
8731	I	Valvola miscelatrice CR1 aperto Y1 Off   On	-	-	-	-
8732	I	Valvola miscelatrice CR1 chiuso Y2 Off   On	-	-	-	-
8735	I	Numero giri pompa calore 1	0	0	100	%
8740	I	Temperatura ambiente 1	-	0,0	50,0	°C
8741	I	Setpoint ambiente 1	-	4,0	35,0	°C
8742	O	Modello della temperatura della stanza 1	-	0,0	50,0	°C
8743	I	Temperatura di mandata 1	-	0,0	140,0	°C
8744	I	Setpoint di mandata 1	-	0,0	140,0	°C
8749	I	Termostato ambiente 1 Nessuna domanda   Domanda	Nessuna domanda	-	-	-
8751	I	Pompa circuito di raffreddamento 1 Off   On	-	-	-	-
8752	I	Valvola miscelatrice circuito raffreddamento 1 Aperto Off   On	-	-	-	-
8753	I	Valvola miscelatrice circuito raffreddamento 1 Chiuso Off   On	-	-	-	-
8754	I	Valvola deviatrice raffreddamento 1 Off   On	-	-	-	-
8756	I	Temperatura di mandata raffreddamento 1	-	0	140	°C
8757	I	Setpoint di mandata raffreddamento 1	-	0	140	°C
8760	I	Pompa CR 2 Off   On	-	-	-	-
8761	I	Valvola miscelatrice CR 2 Aperta Off   On	-	-	-	-
8762	I	Valvola miscelatrice CR 2 Chiusa Off   On	-	-	-	-
8765	I	Velocità pompa circuito di calore 2	0	0	100	%
8770	I	Temperatura ambiente 2	-	0,0	50	°C
8771	I	Setpoint ambiente 2	-	4,0	35	°C
8772	O	Modello della temperatura ambiente 2	-	0,0	50	°C
8773	I	Temperatura mandata 2	-	0,0	140	°C
8774	I	Setpoint di mandata 2	-	0,0	140	°C
8779	I	Termostato ambiente 1 Nessuna domanda   Domanda	Nessuna domanda	-	-	-
8790	I	Pompa circuito di riscaldamento 3 Off   On	-	-	-	-
8791	I	CR valvola miscelatrice 3 aperto	-	-	-	-
8792	I	CR valvola miscelatrice 3 chiuso	-	-	-	-
8795	I	Velocità pompa CR 3	0	0	100	%
8800	I	Setpoint ambiente 3	-	0,0	50	°C
8801	I	Setpoint di mandata 3	-	4,0	35	°C
8802	O	Modello della temperatura ambiente 3	-	0,0	50	°C
8803	I	Temperatura ambiente 3	-	0,0	140	°C
8804	I	Temperatura mandata 3	-	0,0	140	°C
8809	I	Termostato ambiente 3 Nessuna domanda   Domanda	Nessuna domanda	-	-	-
8820	I	Pompa ACS Q3 Off   On	-	-	-	-

N° param.	Livello	Funzione	Impostazione di fabbrica	Min	Max	Unità di misura
8825	I	Numero giri pompa ACS	0	0	100	%
8826	I	Num. giri pompa circol. Interna ACS	0	0	100	%
8827	I	Velocità pompa riscaldatore ACS istantanea	0	0	100	%
8830	I	Temperatura ACS 1	-	0,0	140	°C
8831	I	Setpoint Temperatura ACS	-	8,0	80	°C
8832	I	Temperatura ACS 2	-	0,0	140	°C
8835	I	Temperatura circolazione ACS	-	0,0	140	°C
8836	I	Temperatura d'impianto ACS	0	0	140	°C
8850	I	Temperatura controllo primario ACS	0	0	140	°C
8851	I	Setpoint controllo primario ACS	0	0	140	°C
8852	I	Temperatura mandata comune ACS	0	0	140	°C
8853	I	Setpoint acqua calda istantanea	0	0	140	°C
8875	I	Setup temperatura mandata VK1	5	5	130	°C
8885	I	Setup temperatura mandata VK2	5	5	130	°C
8895	I	Setup temperatura mandata piscina	5	5	130	°C
8900	I	Temperatura piscina	0	0	140	°C
8901	I	Setpoint piscina	24	8	80	°C
8930	I	Temperatura controllo primario	-	0,0	140,0	°C
8931	I	Setpoint controllo primario	-	0,0	140,0	°C
8950	I	Temperatura di mandata comune	-	0,0	140,0	°C
8951	I	Setpoint comune di mandata	-	0,0	140,0	°C
8952	I	Temperatura ritorno comune	0	0	140	°C
8957	I	Setpoint comune di mandata acqua refrigerata	0	0	140	°C
8962	I	Setpoint comune uscita acqua refrigerata	0	0	100	%
8980	I	Temp. accumulo 1	-	0,0	140,0	°C
8981	I	Setpoint accumulo 1	0	0	140	°C
8982	I	Temp. accumulo 2	-	0,0	140,0	°C
8983	I	Temp. accumulo 3	0	0	140	°C
9005	I	Pressione acqua H1	-	0,0	10,0	bar
9006	I	Pressione acqua H2	-	0,0	10,0	bar
9009	I	Pressione acqua H3	0	0	10	bar
9031	I	Uscita relé QX1 Off   On	-	-	-	-
9032	I	Uscita relé QX2 Off   On	-	-	-	-
9033	I	Uscita relé QX3 Off   On	-	-	-	-
9034	I	Uscita relé QX4 Off   On	-	-	-	-
9035	I	Uscita relé QX5 Off   On	-	-	-	-
9050	I	Uscita relé QX21 modulo 1 Off   On	-	-	-	-
9051	I	Uscita relé QX22 modulo 1 Off   On	-	-	-	-
9052	I	Uscita relé QX23 modulo 1 Off   On	-	-	-	-
9053	I	Uscita relé QX21 modulo 2 Off   On	-	-	-	-
9054	I	Uscita relé QX22 modulo 2 Off   On	-	-	-	-
9055	I	Uscita relé QX23 modulo 2 Off   On	-	-	-	-
9056	I	Uscita relé QX21 modulo 3 Off   On	-	-	-	-
9057	I	Uscita relé QX22 modulo 3 Off   On	-	-	-	-
9058	I	Uscita relé QX23 modulo 3 Off   On	-	-	-	-

## IMPOSTAZIONE DEI PARAMETRI FUNZIONALI

### PROGRAMMI ORARI

Per i circuiti di riscaldamento e ACS sono disponibili i programmi per impostare le fasce di regime COMFORT CONTINUO e COMFORT RIDOTTO.

I tempi di commutazione possono essere inseriti in comune per diversi giorni ( LU-VE o SA-DO ) o per ogni giorno.

N°					Descrizione	Preimpostazione
CR1	CR2 (non attivo)	CR3 (non attivo)	4 / ACS	5		
500	520	540	560	600	Preselezione Lu - Do Lu - Ve Sa - Do Lu ... Do	Lu - Do
501	521	541	561	601	1° periodo On	6:00
502	522	542	562	602	1° periodo Off	22:00
503	523	543	563	603	2° periodo On	24:00
504	524	544	564	604	2° periodo Off	24:00
505	525	545	565	605	3° periodo On	24:00
506	526	546	566	606	3° periodo Off	24:00

Tutti i programmi possono essere riportati all'impostazione di fabbrica. Ogni programma ha la sua riga per effettuare il reset.

N°					Descrizione	Preimpostazione
CR1	CR2 (non attivo)	CR3 (non attivo)	4 / ACS	5		
516	536	556	576	616	Valori standard	No

### CIRCUITI DI RISCALDAMENTO

Per i circuiti di riscaldamento sono disponibili diverse funzioni che possono essere impostate per ogni singolo circuito.

Il regime di funzionamento per il circuito 1 e 2 (non attivo) è selezionato direttamente con il tasto relativo, quello per il circuito 3 è selezionato al param. 1300.

N°	Descrizione	Preimpostazione
700-1000-1300	Preselezione Protezione Automatico Ridotto Comfort	Automatico

I vari setpoint sono inseriti nelle righe di tabella:

N°			Descrizione	Preimpostazione
CR1	CR2 (non attivo)	CR3 (non attivo)		
710	1010	1310	Setpoint comfort	20.0
712	1012	1312	Setpoint ridotto	16
714	1014	1314	Setpoint protezione antigelo	4.0
716	1016	1316	Setpoint comfort max	35.0

## TEMPERATURA AMBIENTE

La temperatura ambiente può essere cambiata a seconda dei differenti setpoint, che diventano attivi secondo il regime di funzionamento. Nel grafico seguente il legame tra i vari setpoint di temperatura ambiente.

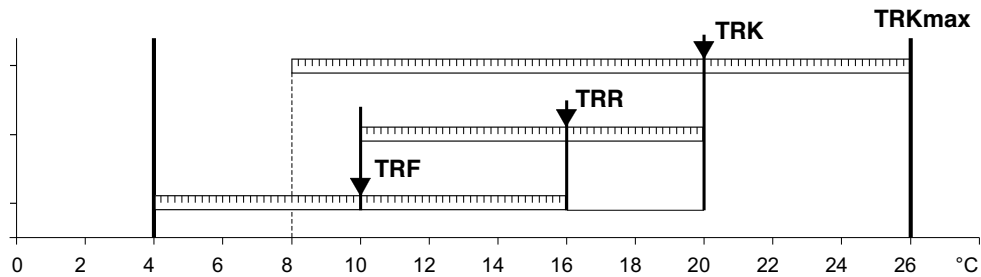

- TRKmax** Setpoint comfort max
- TRK** Setpoint comfort
- TRR** Setpoint ridotto
- TRF** Setpoint protezione antigelo

In modo protezione, la temperatura ambiente non può scendere sotto un certo livello garantendo la funzione antigelo.

## CURVA DI RISCALDAMENTO

### Pendenza della curva di riscaldamento

La curva di riscaldamento è usata per generare il setpoint di temperatura, in dipendenza dalle condizioni meteorologiche prevalenti. La curva di riscaldamento può essere adattata con un numero di impostazioni, per adattarsi ai bisogni dell'utente.

N°			Descrizione	Preimpostazione
CR1	CR2 (non attivo)	CR3 (non attivo)		
720	1020	1320	Pendenza curva riscaldamento	1.5
721	1021	1321	Traslazione curva riscaldamento	0.0
726	1026	1326	Adattamento curva di riscald.to	Off

**Aumento pendenza:** aumento temperatura di mandata, specialmente con bassa temperatura esterna.

**Diminuzione pendenza:** diminuzione temperatura di mandata, specialmente con bassa temperatura esterna.

### PENDENZA CURVA CARATTERISTICA

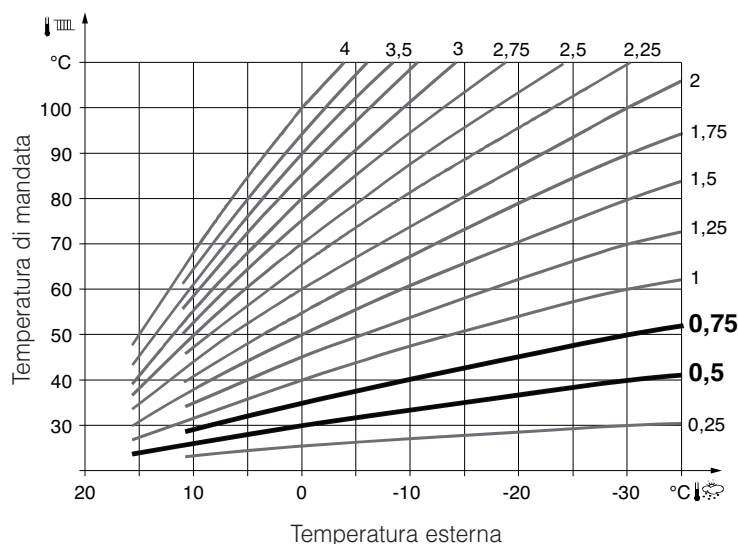

### Spostamento parallelo della curva di riscaldamento

Serve a cambiare la temperatura di mandata della stessa quantità nell'intero campo di variazione della temperatura esterna.

### Adattamento della curva di riscaldamento

E' usato dal regolatore per adattare automaticamente la curva di riscaldamento alle condizioni meteorologiche prevalenti. In tal caso **NON** è necessario un aggiustamento della pendenza della curva o uno spostamento parallelo. Può essere solo attivato o disattivato.



Per rendere valida questa funzione:

- deve essere connessa una unità ambiente
- l'influenza ambiente (param. 750-1050-1350) deve essere impostata tra 1 e 99
- se presenti valvole termostatiche nei radiatori, devono essere completamente aperte.

## FUNZIONI ECO

N°			Descrizione	Preimpostazione
CR1	CR2 (non attivo)	CR3 (non attivo)		
730	1030	1330	Valore limite estate / inverno	18
732	1032	1332	Valore limite riscald. diurno	-3

### Valore limite estate / inverno

Il valore è usato per accendere o spegnere la caldaia nel corso dell'anno, in funzione della temperatura esterna. In modo "Automatico" questa commutazione è automatica.

**Incremento:** il funzionamento invernale parte prima, il funzionamento estivo parte dopo.

**Diminuzione:** il funzionamento invernale parte dopo, il funzionamento estivo parte prima.



- la funzione non è attiva in COMFORT CONTINUO (☀)
- Il display visualizza "ECO"
- Viene considerata la temperatura esterna attenuata.

Esempio:

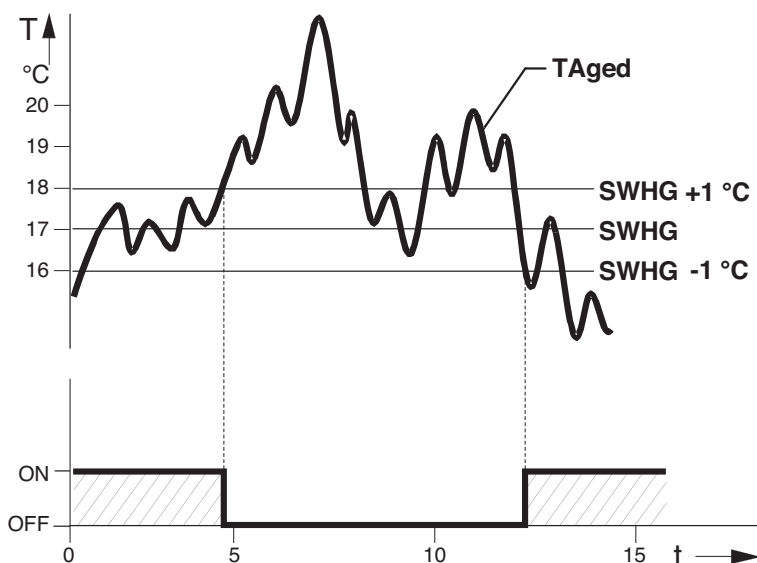

**SWGH** Valore limite riscaldamento estate/inverno  
**TAged** Temperatura esterna attenuata  
**T** Temperatura  
**t** Giorni

### Valore limite riscaldamento diurno

Il valore limite riscaldamento diurno è usato per accendere/spegnere la caldaia nel corso della giornata in funzione della temperatura esterna. La funzione è usata principalmente nella mezza stagione ( primavera e autunno), e permette di rispondere a variazioni veloci di temperatura.

Esempio:

**Setpoint comfort (TRw)** 22°C  
**Valore limite riscaldamento diurno (THG)** - 3°C  
**Temperatura spegnimento (TRw - THG)** 19°C

**Isteresi (fissa)** -1°C  
**Temperatura accensione** 18°C

**Incremento:** il riscaldamento è attivato prima. Lo spegnimento (ECO) avviene dopo.

**Diminuzione:** il riscaldamento è attivato dopo. Lo spegnimento (ECO) avviene prima.



- la funzione non è attiva in COMFORT CONTINUO (☀)

- Il display visualizza "ECO"

- Viene considerata la temperatura esterna attenuata.

### LIMITI SETPOINT DI MANDATA

N°			Descrizione	Preimpostazione
CR1	CR2 (non attivo)	CR3 (non attivo)		
740	1040	1340	Setpoint di mandata min	30
741	1041	1341	Setpoint di mandata max	80
742	1042	1342	Setpoint termostato mandata ambiente	65

Usando questi limiti può essere definito un intervallo per il setpoint di mandata.

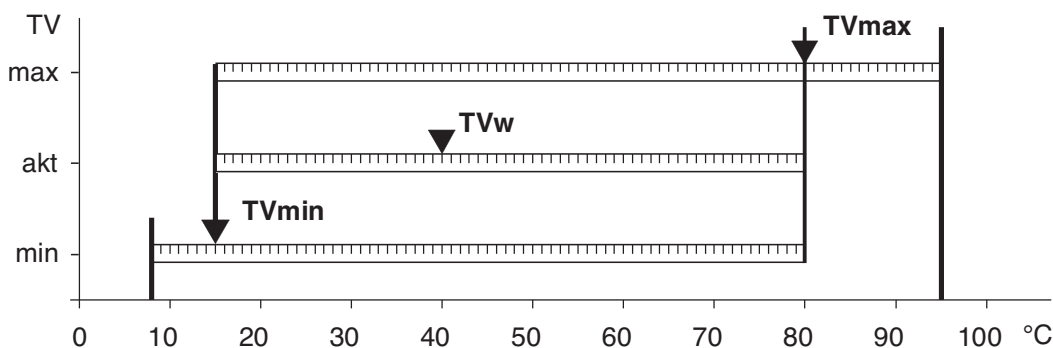

**TVw** setpoint di mandata corrente  
**TVmax** setpoint di mandata massimo  
**TVmin** setpoint di temperatura minimo

## IMPOSTAZIONE DEI PARAMETRI SANITARIO (ACS)

### SETPOINT

N°	Descrizione	Preimpostazione
1610	Setpoint nominale	55
1612	Setpoint ridotto	40

L'acqua calda sanitaria può essere riscaldata a differenti setpoint i quali sono attivati in funzione del modo operativo selezionato portando a temperature diverse nel bollitore.

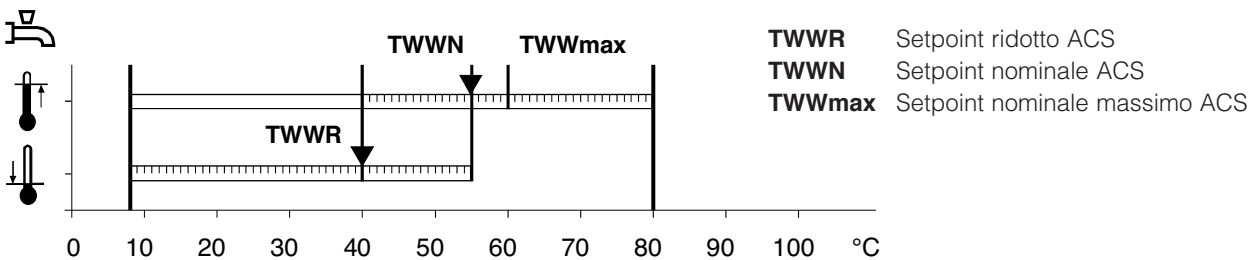

Il carico ACS è attivato quando la temperatura ACS è inferiore al setpoint meno 5K (param. 5024) ed è disattivato quando la temperatura ACS raggiunge il setpoint nominale.

### CARICO ACS

N°	Descrizione	Preimpostazione
5010	Carico Una volta al giorno Più volte al giorno	Più volte al giorno

#### Una volta al giorno

Il carico ACS avviene 2,5 ore prima della prima richiesta del circuito di riscaldamento. Quindi vale il setpoint ridotto per il resto del giorno.

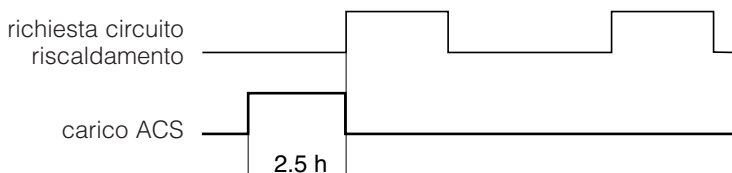

#### Più volte al giorno

Il carico ACS avviene un'ora prima di ogni richiesta del circuito di riscaldamento ed è mantenuto durante tutto questo periodo.

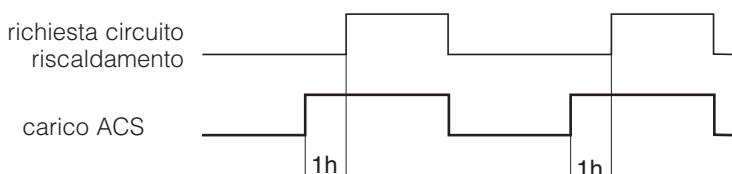

## ACCUMULATORE ACS

N°	Descrizione	Preimpostazione
5020	<b>Incremento setpoint mandata</b>	16 °C
5022	<b>Tipo di caricam.</b> Ricarica   Carica completa   carica completa legio   Carica completa 1 volta al giorno   carica completa 1 volta legio	<b>Carica completa</b>
5030	<b>Limitazione tempo di carica</b>	---
5093	<b>Con solare</b>	sì

### Incremento setpoint mandata

La richiesta di acqua calda sanitaria alla caldaia è la somma del setpoint ACS + l'incremento.

### Tipo di caricamento

L'accumulatore ACS può essere caricato usando due sonde. Es: B3 = sonda superiore e B31 = sonda inferiore. E' anche possibile combinare il carico parziale con una sonda e la funzione antilegionella con due sonde.

### Con solare

Specificare se l'accumulatore ACS riceve calore dai collettori solari.

## PRIORITÀ

N°	Descrizione	Preimpostazione
1630	<b>Priorità di carico ACS</b> Assoluta Slittante Nessuna Circ. Misc. slitt./Circ. Dir. assol.	<b>Assoluta</b>

Quando la domanda di calore proviene dal circuito di riscaldamento e dal circuito sanitario la funzione **Priorità di carico ACS** assicura che durante il carico la potenza della caldaia sia usata principalmente per l'acqua calda sanitaria.

### Priorità Assoluta

Il circuito miscelato ed il circuito diretto non sono serviti finché la preparazione di ACS non è terminata.

### Priorità Slittante

Se la potenza della caldaia non è sufficiente il circuito miscelato ed il circuito diretto sono serviti in modo ridotto finché la preparazione di ACS non è terminata.

### Nessuna priorità

Il riscaldamento e la preparazione di ACS hanno luogo contemporaneamente.

Se la potenza della caldaia non è sufficiente il setpoint ACS potrebbe non essere raggiunto.

### Circuito Miscelato slittante/Circuito Diretto assoluto

Le pompe del circuito riscaldamento rimangono spente finché il bollitore non è riscaldato. Se la potenza della caldaia non è sufficiente anche i circuiti miscelati sono serviti in modo ridotto.

## **ANTILEGIONELLA**

<b>N°</b>	<b>Descrizione</b>	<b>Preimpostazione</b>
<b>1640</b>	<b>Funzione antilegionella</b> off periodica giorno fisso della settimana	<b>giorno fisso della settimana</b>
<b>1641</b>	<b>Funzione antilegionella periodica</b>	<b>3</b>
<b>1642</b>	<b>Funz. antilegionella giorno settimanale</b> Lunedì ... Domenica	<b>Lunedì</b>
<b>1644</b>	<b>Orario funzione antilegionella</b>	<b>- - -</b>
<b>1645</b>	<b>Setpoint funzione antilegionella</b>	<b>65</b>
<b>1646</b>	<b>Durata funzione antilegionella</b>	<b>30</b>
<b>1647</b>	<b>Funzione antilegionella pompa</b>	<b>On</b>
<b>1648</b>	<b>Temperatura differenziale funzione antilegionella</b>	<b>- - -</b>

### **Periodica**

La funzione antilegionella è ripetuta secondo il periodo di tempo impostato (param. 1641). Se il setpoint antilegionella è ottenuto con un impianto solare, indipendentemente dal periodo di tempo impostato, il periodo di tempo viene ricalcolato.

### **Giorno fisso della settimana**

La funzione riscaldamento al setpoint antilegionella avviene nel giorno prefissato indipendentemente dall'andamento delle temperature del bollitore.

### **Funzione antilegionella pompa**

Durante il tempo di attivazione della funzione antilegionella, la pompa di circolazione può essere attivata per evitare scottature all'apertura dei rubinetti.

## **POMPA DI CIRCOLAZIONE ACS**

<b>N°</b>	<b>Descrizione</b>	<b>Preimpostazione</b>
<b>1660</b>	<b>Consenso pompa circolazione</b> Prog. orario 3/pompa CR Consenso ACS Programma orario 4/ACS	<b>Consenso ACS</b>
<b>1661</b>	<b>Intermittenza pompa circolazione</b>	<b>On</b>
<b>1663</b>	<b>Setpoint di circolazione</b>	<b>45</b>

### **Intermittenza pompa circolazione**

Quando la funzione è attivata la pompa di circolazione è accesa per 10 minuti entro il tempo di consenso e quindi spenta di nuovo per 20 minuti.

### **Setpoint di circolazione**

Se una sonda è installata nel tubo di distribuzione dell'ACS, il controllore verifica che il valore misurato sia maggiore o uguale del setpoint impostato.

## COLLETTORI SOLARI

N°	Descrizione	Preimpostazione
3810	Differenziale temperatura ON	6
3811	Differenziale temperatura OFF	4
3812	Temperatura minima di carico bollitore	20
3815	Temperatura minima carico accumulo	- - -

Per caricare il bollitore solare, è richiesta un differenziale minimo tra i collettori solari e il bollitore, e deve essere raggiunta la minima temperatura di carico.

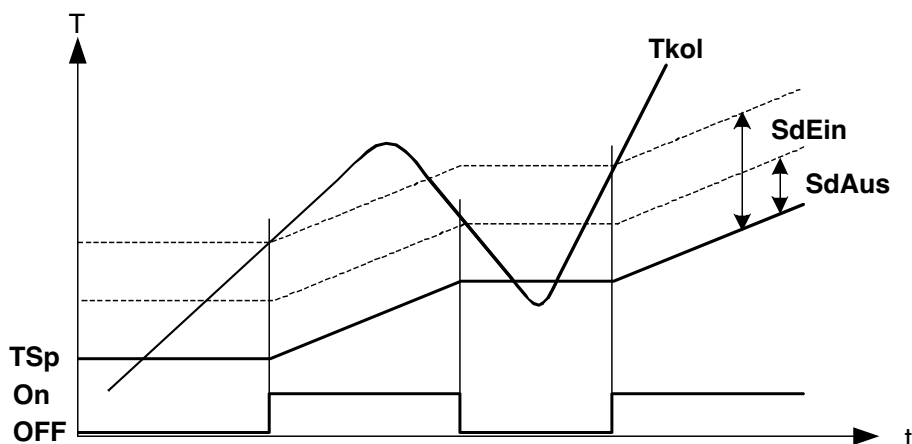

<b>Tkol</b>	Temperatura collettori
<b>ON/OFF</b>	Pompa collettore
<b>SdEin</b>	Differenziale di temperatura ON
<b>SdAus</b>	Differenziale di temperatura OFF
<b>TSp</b>	Temperatura bollitore

## FUNZIONE START

N°	Descrizione	Preimpostazione
3830	Funzione avvio collettore	- - -
3831	Tempo min. di funz.to pompa collettore	20

**Funzione collettore start:** se la temperatura di collettore non può essere rilevata accuratamente quando la pompa non è in funzione (specialmente con tubi sottovuoto), la pompa può essere attivata di tanto in tanto.

**Tempo minimo di funzionamento pompa collettore:** la funzione attiva la pompa di collettore per almeno il tempo minimo selezionato.

## PROTEZIONE ANTIGELO PER IL COLLETTORE

N°	Descrizione	Preimpostazione
3840	Protezione antigelo collettore	- - -

Se c'è il rischio di gelo nel collettore, la pompa di carico viene attivata per evitare il congelamento del liquido termovettore.

- Se la temperatura di collettore scende sotto la temperatura di protezione antigelo, la pompa di carico viene attivata:  $TKol < TKolFrost$
- Quando la temperatura di collettore supera di 1K la temperatura di protezione antigelo collettore, la pompa di carico è disattivata:  $TKol > TKolFrost+1$ .

## PROTEZIONE SOVRATEMPERATURA PER IL COLLETTORE

N°	Descrizione	Preimpostazione
3850	Protezione surrisc. collettore	- - -

Se c'è il rischio di sovratemperatura nel collettore, il carico del bollitore continua per ridurre l'eccesso di calore. Quando si raggiunge la temperatura di sicurezza del bollitore, il carico è bloccato.

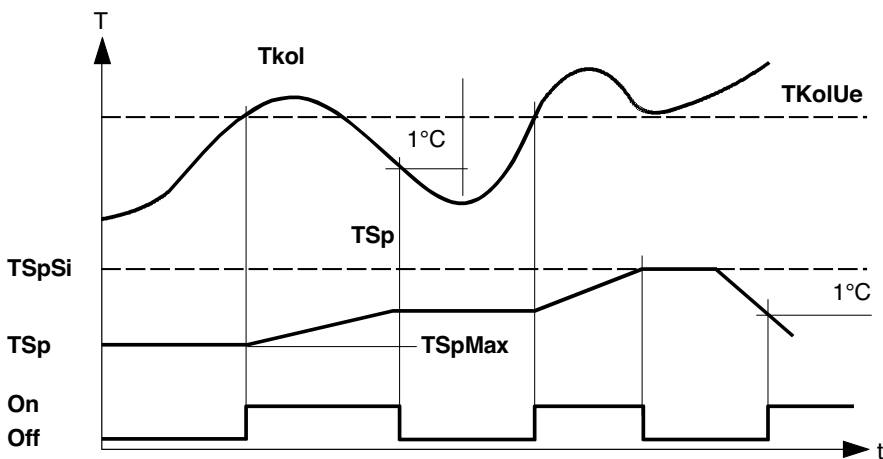

<b>TSpSi</b>	Temperatura di sicurezza bollitore
<b>TSp</b>	Temperatura bollitore
<b>TKolUe</b>	Temperatura collettore per protezione sovratemperatura
<b>TSpmax</b>	Temperatura massima di carico
<b>TKol</b>	Temperatura di collettore
<b>On/Off</b>	Pompa di carico
<b>T</b>	Temperatura
<b>t</b>	Tempo

## TEMPERATURA DI EVAPORAZIONE DEL LIQUIDO TERMOVETTORE

N°	Descrizione	Preimpostazione
3860	Evaporazione liquido termovettore	- - -

Se c'è il rischio di evaporazione del liquido termovettore a causa di alte temperature, la pompa di carico sarà disattivata.

## CODICI ERRORE/MANUTENZIONE



Quando si verifica un errore si può visualizzare il messaggio relativo premendo il tasto (6).

Il display descrive la causa dell'errore.

In presenza di errore un allarme può attivare un'uscita QX... che deve essere opportunamente configurata. Questo parametro serve ad azzerare il relè di allarme.

N°	Descrizione
6710	Reset relè di allarme

La differenza tra il setpoint e la temperatura corrente è monitorata. Se la differenza persiste oltre il tempo qui impostato il sistema genera un errore.

N°	Descrizione
6740	Allarme temp. mandata 1
6741	Allarme temp. mandata 2
6742	Allarme temperatura mandata 3
6743	Allarme temp. caldaia
6745	Allarme carico ACS
6746	Allarme temperatura di mandata raffreddamento 1

Il regolatore memorizza il codice e la data in cui si sono verificati gli ultimi 10 errori.

N°	Descrizione
6800...6819	Cronologia...

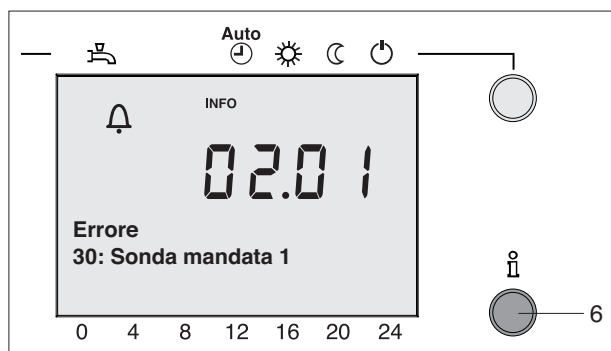

### LISTA ERRORI

Codice Errore	Descrizione
0	Nessun errore
10	Sensore temperatura esterna
20	Sensore temperatura caldaia 1
25	Sensore temperatura caldaia a combustibile solido
26	Sensore temperatura flusso comune
28	Sensore di temperatura del gas di combustione
30	Sensore temperature flusso 1
31	Sonda mandata raffreddamento 1
32	Sonda mandata 2
38	Controllo primario temperatura di mandata
40	Sonda temperature di ritorno 1
43	Sonda ritorno caldaia a legna
46	Sonda temperatura di ritorno cascata
47	Sonda temperatura comune
50	Sonda acqua sanitaria 1
52	Sonda acqua sanitaria 2
54	Sonda regolatore primario ACS
57	Sonda temperatura di circolazione ACS
60	Sonda ambiente 1
65	Sonda ambiente 2
68	Sonda ambiente 3
70	Sonda serbatoio di accumulo buffer 1
71	Sonda serbatoio di accumulo buffer 2
72	Sonda serbatoio di accumulo buffer 3
73	Sonda collettore 1
74	Sonda collettore 2

<b>Codice Errore</b>	<b>Descrizione</b>
76	Sonda speciale 1
81	LPB corto-circuito/comm
82	LPB collisione indirizzo
83	BSB corto-circuito
84	BSB collisione indirizzo
85	Guasto BSB Comunicazioni Radio
98	Modulo aggiuntivo 1 (messaggio condizione di guasto)
99	Modulo aggiuntivo 2 (messaggio condizione di guasto)
100	Orario principale (LPB)
102	Orologio senza riserva senza backup (LPB)
103	Comunicazione fallita
105	Messaggio di manutenzione
109	Supervisione temperature caldaia
110	Blocco di SLT
117	Pressione acqua troppo alta
118	Pressione acqua troppo bassa (limite critico)
121	Supervisione Temperatura di mandata 1 (HC1)
122	Supervisione Temperatura di mandata 2 (HC2)
123	Temperatura mandata ACS troppo bassa
126	Temperatura carico ACS
127	Temperatura funzione legionella non raggiunto
131	Guasto bruciatore
140	Indirizzo LPB non valido
141	Configurazione LPB non esistente
142	Nessun dispositivo in LPB
146	Configurazione messaggio di errore comune
171	Allarme contatto 1 attivo
172	Allarme contatto 2 attivo
174	Allarme contatto 4 attivo
176	Pressione acqua 2 troppo alta
177	Pressione acqua 2 troppo bassa (limite critico)
178	Controllo di temperatura circuito riscaldamento 1
179	Controllo di temperatura circuito riscaldamento 2
207	Errore circuito di raffreddamento
217	Guasto sonda
218	Messaggio errore supervisione pressione
241	Sonda di mandata, errore sonda solare
242	Sonda di ritorno, errore sonda solare
243	Sonda di temperatura piscina
320	Sonda temperatura di riscaldamento ACS
321	Errore istantaneo della sonda di temperatura del riscaldatore di ACS
322	Pressione acqua 3 troppo alta
323	Pressione acqua 3 troppo bassa
324	BX stesse sonde
325	BX/stessa sonda modulo aggiuntivo
326	BX/stessa sonda gruppo valvola miscelazione
327	Stessa funzione modulo aggiuntivo
328	Stessa funzione gruppo valvola miscelazione
329	Modulo di espansione / stessa funzione gruppo valvola miscelazione
330	BX1 nessuna funzione
331	BX2 nessuna funzione
332	BX3 nessuna funzione
333	BX4 nessuna funzione
334	BX5 nessuna funzione
335	BX21 nessuna funzione
336	BX22 nessuna funzione
337	BX11 nessuna funzione
338	BX12 nessuna funzione

Codice Errore	Descrizione
339	Manca la pompa di collettore Q5
340	Manca la pompa di collettore Q16
341	Manca la sonda di collettore B6
342	Manca la sonda B31 solare ACS
343	Manca il collegamento solare
344	Manca controllo solare buffer K8
345	Manca elemento controllo solare piscina K18
346	Manca pompa caldaia a combustibile solido Q10
347	Manca sonda di comparazione caldaia a combustibile solido
348	Errore di indirizzo caldaia a combustibile solido
349	Manca valvola di ritorno buffer Y15
350	Errore indirizzo accumulo buffer
351	Errore indirizzo controllo primario/pompa di sistema
352	Errore di indirizzo comm. Hyd
353	Manca sonda di cascata B10
354	Sonda speciale 2
357	Monitoraggio temperature di mandata circuito di raffreddamento 1
365	Riscaldamento istantaneo Q34 mancante
366	Errore sonda temperatura ambiente Hx
367	Errore sonda umidità ambiente Hx
371	Temperatura mandata HC3
373	Modulo di estensione 3
388	Sonda ACS nessuna funzione

Quando appare questo simbolo  vi è un allarme di manutenzione o il gruppo termico è passato ad un modo di funzionamento speciale. Premere il tasto (6) per ottenere maggiori informazioni.



N°	Descrizione
7040	Intervallo ore fz. bruciatore
7041	Ore fz. bruc. dopo manut.
7042	Intervallo avviamenti bruc.
7043	Avviamenti br. dopo manut.
7044	Intervallo di manutenzione
7045	Tempo trascorso dopo man.

Non appena il numero di ore di funzionamento del bruciatore o il numero di accensioni supera i valori impostati verrà visualizzato un messaggio di allarme.

## CODICI DI MANUTENZIONE

Codice manutenzione	Descrizione
1	Ore di funzionamento bruciatore in eccesso
2	Avviamenti bruciatore in eccesso
3	Intervallo di manutenzione in eccesso
5	Pressione dell'acqua circuito di riscaldamento troppo bassa (pressione scesa sotto il limite inferiore 1)
18	Pressione dell'acqua circuito di riscaldamento troppo bassa (pressione scesa sotto il limite inferiore 2)
10	Sostituire la batteria della sonda esterna
21	Temperatura massima gas di combustione eccessiva
22	Pressione dell'acqua circuito di riscaldamento troppo bassa (pressione scesa sotto il limite inferiore 3)

### **BLOCCO COMANDI (PARAM. 26)**

Quando il blocco comandi è attivo, non è consentito modificare il regime di funzionamento del circuito di riscaldamento, il regime di funzionamento del ACS, il setpoint Comfort ambiente (manopola) e usufruire della funzione del tasto presenza.

### **BLOCCO PROGRAMMAZIONE (PARAM. 27)**

Quando il blocco di programmazione è attivo, i valori dei parametri impostati non sono modificabili, ma solo visualizzabili sul display.

**Temporanea disattivazione del blocco di programmazione:** gli effetti del blocco programmazione possono essere momentaneamente sospesi premendo i pulsanti OK ed ESC simultaneamente per 3 secondi. La temporanea disattivazione del blocco è mantenuta sino alla chiusura della fase di programmazione.

**Disattivazione costante del blocco programmazione:** innanzitutto, eseguire la disattivazione temporanea, quindi andare alla Funzione "Blocco programmazione" (linea 27) e disattivare il blocco programmazione.

### **IMPIEGO (PARAM. 40)**

**Unità ambiente 1:** l'unità supporta i circuiti di riscaldamento che sono abilitati alla Funzione "Assegnazione Unità ambiente 1" (linea 42) e attivati nell'unità base.

**Unità ambiente 2:** l'unità supporta il solo circuito di riscaldamento 2.

**Unità ambiente 3:** l'unità supporta il solo circuito di riscaldamento 3.

#### **Unità di comando / Unità di servizio**

L'unità supporta i circuiti di riscaldamento attivati nell'unità base.



Con l'abilitazione di questo parametro, l'unità di comando non acquisisce e quindi non comunica la temperatura ambiente.

### **ASSEGNAZIONE CIRCUITO RISCALDAMENTO**

<b>N°</b>	<b>Descrizione</b>	<b>Preimpostazione</b>
<b>42</b>	<b>Assegnazione unità ambiente 1</b> Circuito riscaldamento 1 Circuito riscaldamento 1 e 2 Circuito riscaldamento 1 e 3 Tutti i circuiti di riscaldamento	<b>Circuito riscaldamento 1</b>
<b>44</b>	<b>Funzionamento CR2</b> Insieme a CR1 Indipendente	<b>Insieme a CR1</b>
<b>46</b>	<b>Funzionamento pompa CR3</b> Insieme a CR1 Indipendente	<b>Insieme a CR1</b>
<b>48</b>	<b>Azione tasto presenza</b> Nessuno Circuito riscaldamento 1 Circuito riscaldamento 2 Insieme	<b>CR1</b>

#### **Assegnazione unità ambiente 1**

Per l'unità ambiente 1 ( param. 40 ), si può scegliere se l'effetto dei comandi è sul circuito 1 o sui circuiti 1 e 2. Quest'ultima impostazione è utile con due circuiti di riscaldamento e una sola unità ambiente.

### Funzionamento CR2

In base all'impostazione data alla linea operativa 40, la modalità di funzionamento del circuito di riscaldamento 3 può essere definita attraverso l'unità ambiente (tasto selezione regime di funzionamento o manopola), l'unità di comando o l'apparecchio di servizio.

- Insieme a CR1: il funzionamento agisce in ugual modo sui circuiti di riscaldamento 1 e 2.
- Indipendente: il tipo di funzionamento è selezionabile tramite il pulsante Modo di funzionamento o attraverso l'utilizzo della manopola.

### Funzionamento pompa CR3

In base all'impostazione data alla linea operativa 40, la modalità di funzionamento del circuito di riscaldamento 3 può essere definita attraverso l'unità ambiente (tasto selezione regime di funzionamento o manopola), l'unità di comando o l'apparecchio di servizio.

- Insieme a CR1: il funzionamento agisce in ugual modo sui circuiti di riscaldamento 1 e 2.
- Indipendente: la correzione dei setpoint Comfort deve essere attuata in modalità programmazione.

### Azione tasto presenza

L'azione del tasto presenza sull'unità di comando può essere assegnata ai relativi circuiti di riscaldamento.

Se al tasto viene assegnato un solo circuito, una volta premuto, questo agisce solo sul circuito di riscaldamento assegnato.

## SONDA AMBIENTE

N°	Descrizione	Preimpostazione
54	Correzione sonda ambiente	0.0

Taratura della temperatura ambiente visualizzata sul display.

## VACANZE

N°			Descrizione	Preimpostazione
CR1	CR2 (non attivo)	CR3 (non attivo)		
641	651	661	Preselezione	Periodo 1
642	652	662	Inizio	-- . --
643	653	663	Fine	-- . --
648	658	668	Livello operativo Protezione antigelo Comfort ridotto	Protezione antigelo

Il programma vacanze è usato per impostare le date di passaggio al regime di funzionamento "Protezione antigelo" o "Comfort ridotto".

 Il programma "Vacanze" può essere attivato solo in modo "Automatico".

## STATO DELL'IMPIANTO

Lo stato operativo dell'impianto è visualizzato attraverso i seguenti messaggi:

N°	Descrizione
8000	Stato circuito riscaldamento 1
8001	Stato circuito riscaldamento 2 (non attivo)
8002	Stato circuito riscaldamento P
8003	Stato ACS
8004	Stato del circuito di raffreddamento 1
8005	Stato caldaia
8007	Stato solare
8008	Stato caldaia a legna (non attivo)
8010	Stato accumulo
8011	Stato piscina
8022	Stato fonte supplementare

## STATO CIRCUITO RISCALDAMENTO

Utente (livello informazioni)	Messa in servizio, Installatore
Intervento termostato limite	Intervento termostato limite
Controllo manuale attivo	Controllo manuale attivo
Funzione massetto attiva	Funzione massetto attiva
Modo riscaldamento ridotto	Protezione sovratemperatura attiva
	Ridotto, protezione gruppo termico
	Ridotto, protezione ACS
	Ridotto, priorità accumulo
Consenso forzato riscaldamento	Scarico forzato accumulo
	Scarico forzato ACS
	Scarico forzato sorgente calore
	Post-circolazione attiva
Modo comfort riscaldamento	Ottimizzazione all'accensione + Riscaldamento accelerato
	Ottimizzazione all'accensione
	Riscaldamento accelerato
	Modo comfort riscaldamento
Modo comfort ridotto	Ottimizzazione allo spegnimento
	Modo comfort ridotto
Protezione antigelo attiva	Protezione antigelo ambiente attiva
	Protezione antigelo di mandata attiva
	Protezione antigelo impianto attiva
Funzionamento estate	Funzionamento estate
OFF	Funzione ECO 24h attiva
	Riduzione regime ridotto
	Riduzione regime antigelo
	Limite temperatura ambiente
	OFF

**STATO ACS**

<b>Utente (livello informazioni)</b>	<b>Messa in servizio, Installatore</b>
Intervento termostato limite	Intervento termostato limite
Controllo manuale attivo	Controllo manuale attivo
Protezione antigelo attiva	Protezione antigelo attiva
Raffreddamento attivo	Raffreddamento attraverso il collettore
Blocco carico attivo	Protezione di scaricamento attiva
	Limitazione tempo di carico
	Blocco carico
Carico forzato attivo	Forzato, temperatura massima accumulo
	Forzato, massima temperatura di carico
	Forzato, setpoint legionella
	Forzato, setpoint nominale
Carico con resistenza elettrica	Carico al setpoint antilegionella
	Carico al setpoint nominale
	Carico al setpoint ridotto
	Carico al setpoint protezione antigelo
	Consenso con resistenza elettrica
Carico ACS attivo	Carico ACS setpoint antilegionella
	Carico ACS setpoint nominale
Carico attivo	Carico al setpoint antilegionella
	Carico al setpoint nominale
	Carico al setpoint ridotto
Post-circolazione pompa	Post-circolazione pompa
Caricato, temperatura massima accumulo	Caricato, temperatura massima accumulo
Caricato, temperatura massima di caricamento	Caricato, temperatura massima di caricamento
Caricato, temperatura antilegionella	Caricato, temperatura antilegionella
Caricato, temperatura nominale	Caricato, temperatura nominale
Caricato, temperatura ridotta	Caricato, temperatura ridotta
OFF	OFF

**STATO CALDAIA**

<b>Utente (livello informazioni)</b>	<b>Messa in servizio, Installatore</b>
Intervento termostato di sicurezza	Intervento termostato di sicurezza
Test termostato sicurezza attivo	Test termostato sicurezza attivo
Guasto	Guasto
Intervento termostato limite	Intervento termostato limite
Controllo manuale attivo	Controllo manuale attivo
Funzione spazzacamino attiva	Funzione spazzacamino, pieno carico
	Funzione spazzacamino, carico parziale
Blocco	Blocco, manuale
	Blocco, automatico
Limite minimo attivo	Limite minimo attivo, pieno carico
	Limite minimo attivo, carico parziale
	Limite minimo attivo
In esercizio	Protezione accensione gruppo termico, pieno carico
	Protezione accensione gruppo termico, carico parziale
	Limitazione temperatura ritorno, pieno carico
	Limitazione temperatura ritorno, carico parziale
	In esercizio a pieno carico
	In esercizio a carico parziale
	Post-circolazione attiva
Consenso	Consenso
Protezione antigelo attiva	Protezione antigelo impianto attiva
OFF	OFF

**STATO SOLARE**

<b>Utente (livello informazioni)</b>	<b>Messa in servizio, Installatore</b>
Controllo manuale attivo	Controllo manuale attivo
Guasto	Guasto
Protezione antigelo collettore attiva	Protezione antigelo collettore attiva
Raffreddamento attivo	Raffreddamento attivo
Temperatura massima accumulo raggiunta	Temperatura massima accumulo raggiunta
Protezione evaporazione attiva	Protezione evaporazione attiva
Protezione sovratemperatura attiva	Protezione sovratemperatura attiva
Temperatura massima di carico raggiunta	Temperatura massima di carico raggiunta
Carico ACS	Carico ACS
Carico accumulo	Carico accumulo
Carico piscina	Carico piscina
Irraggiamento insufficiente	Temperatura minima di carico non raggiunta
	Differenziale di temperatura insufficiente
	Irraggiamento insufficiente

**STATO ACCUMULO**

<b>Utente (livello informazioni)</b>	<b>Messa in servizio, Installatore</b>
Protezione antigelo attiva	Protezione antigelo attiva
Carico con resistenza elettrica	Carico con resistenza elettrica, emergenza
	Carico con resistenza elettrica, protezione sorgente
	Carico con resistenza elettrica, protezione antigelo
Carico ridotto	Carico bloccato
	Ridotto, priorità ACS
Carico attivo	Carico forzato attivo
	Carico attivo
Raffreddamento attivo	Raffreddamento con collettore
	Raffreddamento con ACS/Circuito riscaldamento
Caricato	Caricato, temperatura massima di accumulo
	Caricato, temperatura massima di carico
	Caricato, forzato al setpoint massimo
	Caricato al setpoint
	Caricato, temperatura minima di carico
Freddo	Freddo
Nessuna richiesta riscaldamento	Nessuna richiesta riscaldamento

## SCHEMI DI IMPIANTO

N°	Descrizione	Preimpostazione
6212	Check N. generatore 1	-
6213	Check N. generatore 2	-
6215	Check N. accumulatore	-
6217	Check N. circuiti risc.	-

Per identificare lo schema di impianto corrente, il regolatore genera un numero di test, costituito dai valori dei 4 parametri, il cui significato è riportato nelle tabelle seguenti.

### Check n° generatore 1

Collettori solari	Caldaia a gasolio
0 No solare	00 No caldaia
1 Solare con sonda di collettore e pompa	01 Bruciatore a 1 stadio
	02 Bruciatore a 2 stadi (non attivo)
	03 Bruciatore a 1 stadio, pompa caldaia
	04 Bruciatore a 2 stadi, pompa caldaia
	05 Bruciatore a 1 stadio, pompa bypass
	06 Bruciatore a 2 stadi, pompa bypass
	07 Bruciatore a 1 stadio, pompa caldaia pompa bypass
	08 Bruciatore a 2 stadi, pompa caldaia pompa bypass
	09 Bruciatore a 1 stadio, pompa caldaia, valvola mix su ritorno
	10 Bruciatore a 2 stadi, pompa caldaia, valvola mix su ritorno
	11 Bruciatore modulante
	12 Bruciatore modulante, pompa caldaia (non attivo)
	13 Bruciatore modulante, pompa bypass
	14 Bruciatore modulante, pompa caldaia pompa bypass
	15 Bruciatore modulante, pompa caldaia valvola mix su ritorno

### Check n° generatore 2

Caldaia a combustibili solidi
0 No caldaia a combustibili solidi
1 Caldaia a combustibili solidi, pompa di caldaia
2 Caldaia a combustibili solidi, pompa di caldaia, integrazione bollitore

### Check n° accumuli

Accumulo	Bollitore
0 No accumulatore	0 No bollitore
1 Accumulo	1 Resistenza elettrica ad immersione
2 Accumulo, connessione solare	2 Connessione solare
4 Accumulo, valvola riscaldamento	4 Pompa di carico
5 Accumulo, connessione solare, valvola riscaldamento	5 Pompa di carico, connessione solare
	13 Valvola deviatrice
	14 Valvola deviatrice, connessione solare

### Check n° circuiti di riscaldamento

Circuito riscaldamento 3	Circuito riscaldamento 2	Circuito riscaldamento 1
0 No circuito riscaldamento	00 No circ. riscaldamento	00 No circ. riscaldamento
2 Pompa circ. riscaldamento	02 Pompa circ. riscaldamento	01 Circolazione con pompa di caldaia
	03 Pompa circ. riscaldam., valvola miscelat.	02 Pompa circ. riscaldamento
		03 Pompa circ. riscaldam., valvola miscelat.

### Esempio

Sorgente calore	Solare con sonda collettore e pompa, bruciatore a 1 stadio e pompa di caldaia
Bollitore	Pompa di carico e connessione solare
Circuito di riscaldamento 1	Pompa circuito riscaldamento e valvola miscelatrice

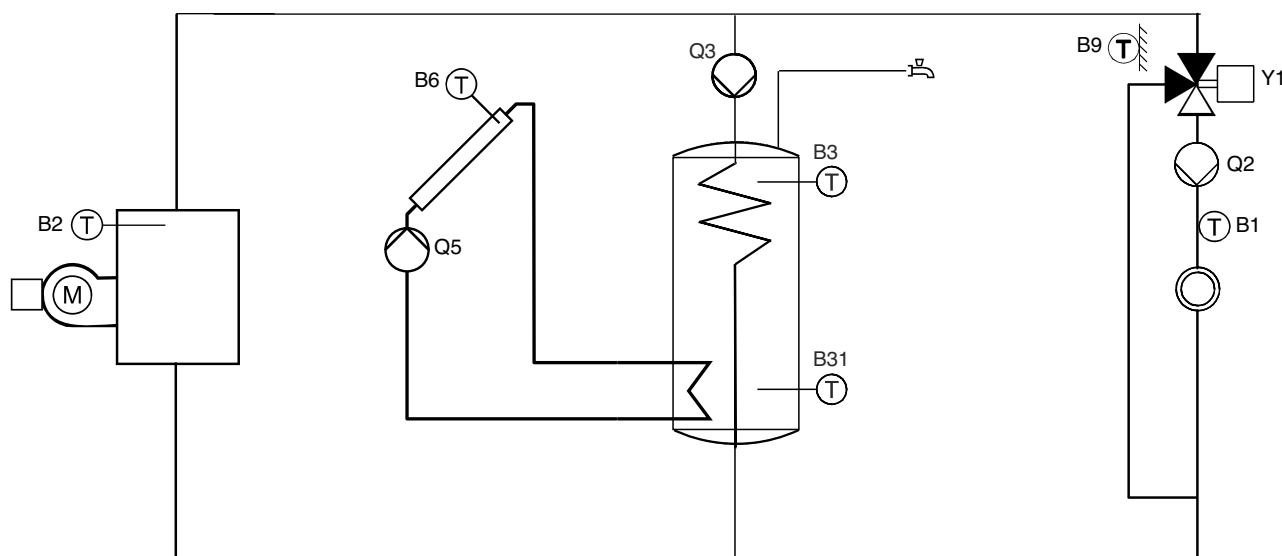

Check N. generatore 1	101
Check N. accumulo	5
Check N. circuiti risc.	3



Via Mussa, 20 Z.I. - 35017 Piombino Dese (PD) - Italia  
Tel. 049.9323911 - Fax 049.9323972 - [www.thermital.it](http://www.thermital.it) - email: [info@thermital.it](mailto:info@thermital.it)

Poichè l'Azienda è costantemente impegnata nel continuo perfezionamento di tutta la sua produzione,  
le caratteristiche estetiche e dimensionali, i dati tecnici, gli equipaggiamenti e gli accessori,  
possono essere soggetti a variazione.